

Gplus

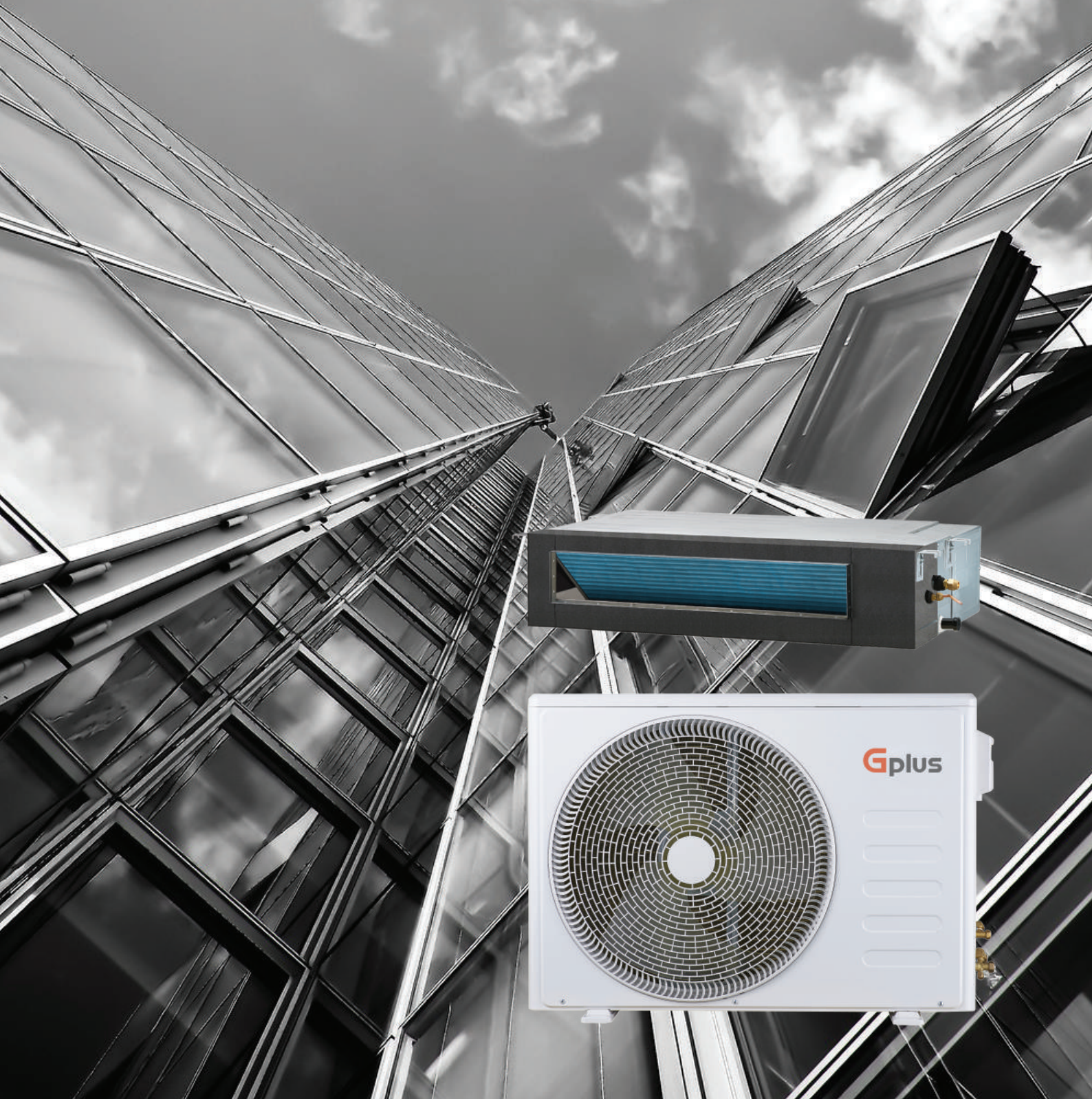

اسپلیٹ کانالی دورثابت استاندارد سری P جی پلاس
Gplus Concealed Duct P Series 2023

 گلپلاس
روی خوش زندگی

اسپلیت های کانالی سقفی

اسپلیت های کانالی سقفی امروزه به طور گسترده ای مورد توجه قرار دارند. این دستگاه ها در سقف کاذب قرار گرفته و پوشیده می باشند و فضای را در کف اشغال نکرده و به دلیل امکان توزیع مناسب هوا، با استفاده از کانال، بسیار مورد استفاده قرار می گیرند. این سیستم در دسته ای اقتصادی ترین سیستم های تهویه مطبوع جهان بوده و قابلیت تامین سرمایش و گرمایش را به طور کامل دارد.

مزایا

- امکان تهویه چندین فضا با یک دستگاه
- متراژ لوله کشی بالا بین یونیت داخلی و خارجی
- عدم اشغال فضای کف و نصب در سقف کاذب که امکان نصب در فضاهایی با محدودیت مکانی را ممکن می سازد.
- ابعاد کوچک و وزن کم
- کارکرد با مبرد R410A سازگار با محیط زیست
- قابلیت کارکرد سرمایش و گرمایش (Heat Pump)
- قابلیت اتصال به کوئل آب گرم جهت تامین گرمایش
- کارکرد دستگاه در سه سرعت بالا، متوسط و کم
- مجهز به فیلتر قابل شستشو

بدنه مقاوم از جنس ورق گالوانیزه با پوشش ضد زنگ



پروانه فن 3 بعدی جهت افزایش راندمان و کاهش صدای دستگاه



اسپلیت های کانالی سقفی - جدول فنی یونیت های داخلی و خارجی

Combination	Outdoor Unite	Unite	GCD-24PN6FHR1	GCD-30PN6FHR1	GCD-36PN6FHR1	GCD-48PN8FHR1	GCD-60PN8FHR1
	Indoor Unite		GCD-24PU6FHR1	GCD-30PU6FHR1	GCD-36PU6FHR1	GCD-48PU8FHR1	GCD-60PU8FHR1
Cooling Capacity	Btu/Hr		24000	30000	36000	48000	55000
	W		7000	8700	10550	14000	16119
Heating Capacity	Btu/Hr		24000	32000	40000	50000	60500
	W		7000	9300	12000	14650	17731
Max Input Power Consumption	W		2800	3500	5500	6600	9200
Max Current Amper	A		15.0	16.8	25.0	12.8	16.0
Outdoor Unite	Unite		GCD-24PU6FHR1	GCD-30PU6FHR1	GCD-36PU6FHR1	GCD-48PU8FHR1	GCD-60PU8FHR1
Power supply	V//Hz/Ph		220-240V-/50Hz/1P	220-240V-/50Hz/1P	220-240V-/50Hz/1P	380-415V-/50Hz/3P	380-415V-/50Hz/3P
Max Operating Pressure(MPa)	Discharge	MPa	4.5	4.5	4.2	4.2	4.2
	Suction	MPa	1.5	1.5	1.5	1.5	1.5
Compressor	Type		Rotary	Rotary	Rotary	Rotary	Rotary
	Brand		HIGHLY	GMCC	HIGHLY	HIGHLY	HIGHLY
	Rated current(RLA)	A	8.7	10.95	16.6	6.8	9.5
Outdoor air flow	m ³ /h		4000	4000	4900	6300	6300
Outdoor noise level	dB(A)		54	56	58	60	60
Outdoor dimension	Unit (WxHxD)	mm	845 700 330	900 650 315	910 805 360	940x1250x340	940x1250x340
	Packing (WxHxD)	mm	960 735 430	1015 720 425	1030 860 475	1030x1365x430	1030x1365x430
Outdoor weight	Net	kg	47	52	59	81	91
	Gross	kg	50	56	63	90	102
Refrigerant	Type		R410A	R410A	R410A	R410A	R410A
	Charge	g	1900	1950	1900	2900	3000
Refrigerant pipe	Liquid side	mm (in)	9.52 (3/8)	9.52 (3/8)	9.52 (3/8)	9.52 (3/8)	9.52 (3/8)
	Gas side	mm (in)	15.88 (5/8)	15.88 (5/8)	15.88 (5/8)	19.05 (3/4)	19.05 (3/4)
Max. pipe Length	Refrigerant	m	30	30	30	50	50
	Height difference	m	15	15	20	30	30
Ambient temperature range	Cooling		21~48	21~48	21~48	21~48	21~48
	Heating		-7 - 24	-7 - 24	-7 - 24	-7 - 24	-7 - 24
Indoor Unite	Unite		GCD-24PN6FHR1	GCD-30PN6FHR1	GCD-36PN6FHR1	GCD-48PN8FHR1	GCD-60PN8FHR1
Power supply	V//Hz/Ph		220-240V-/50Hz/1P	220-240V-/50Hz/1P	220-240V-/50Hz/1P	220-240V-/50Hz/1P	220-240V-/50Hz/1P
Indoor air flow (Hi/Me/Lo)	m ³ /h		1400/950/800	1400/950/800	1800/1500/1350	2100/1750/1550	2200/1800/1600
Indoor external static pressure (Hi)	Pa		70	80	80	100	100
Indoor noise level (Hi/Me/Lo)	dB(A)		46/43/41	46/44/41	46/44/42	47/44/42	47/45/43
Indoor dimension (with filter)	Unit (WxHxD)	mm	920x270x605	920x270x605	1140x270x745	1200x300x835	1200x300x835
	Packing (WxHxD)	mm	1115 340 690	1115 340 690	1345x345x830	1405x375x925	1405x375x925
Indoor weight	Net	kg	28	29	35	43	43
	Gross	kg	32	34	42	50	50
Operation Control			Wireless Remote controller				

Notes:

- Nominal cooling capacities are based on the following conditions:
Indoor temp: 27°CDB; 19°CWB; Outdoor temp: 35°CDB;
- Nominal heating capacities are based on the following conditions:
Indoor temp: 20°CDB; Outdoor temp: 7°CDB, 6°CWB;
- Actual noise level may differ, depending on the room structure, etc, since these noise values are from an anechoic room.

مشخصات فنی

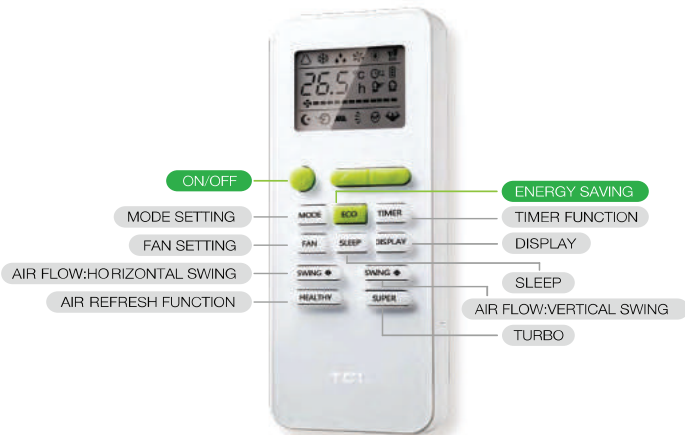

مجهز به ریموت کنترل بی سیم با کاربری آسان

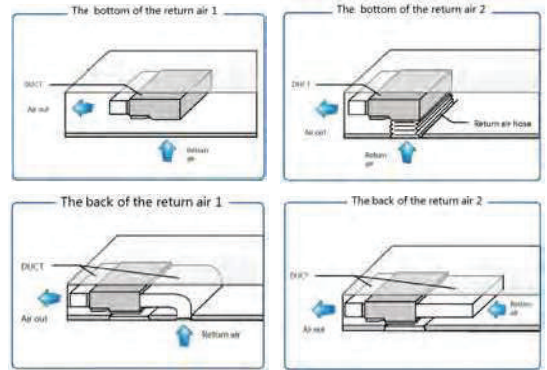

قابلیت مکش هوا از پشت و از زیر (قابل تنظیم)

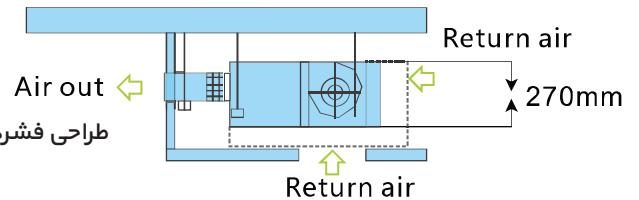

طراحی فشرده با ابعاد کوچکتر جهت اشغال فضای کمتر در سقف

Split type outdoor unit

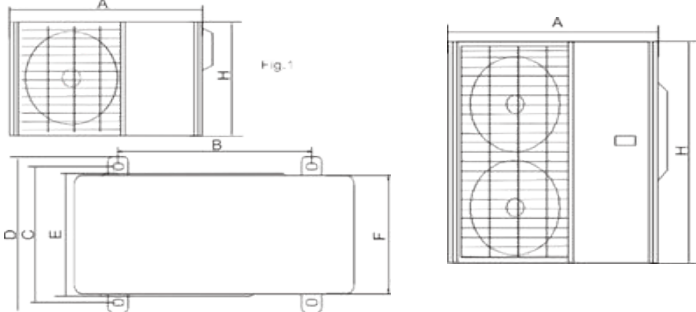

یونیت خارجی

Model	GCD-24PU6FHR1 GCD-30PU6FHR1	GCD-36PU6FHR1	GCD-48PU8FHR1 GCD-60PU8FHR1
A	900	900	940
B	590	610	600
C	347	398	375
D	360	433	400
E	340	378	372
F	306	358	340
H	700	805	1245
Remark	Fig.1	Fig.1	Fig.2

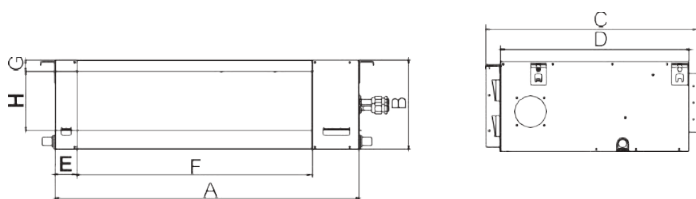

یونیت داخلی

Model	GCD-24PN6FHR1 GCD-30PN6FHR1	GCD-36PN6FHR1	GCD-48PN6FHR1 GCD-60PN6FHR1
A	920	1140	1200
B	270	270	300
C	635	775	865
D	570	710	800
E	65	65	80
F	713	933	968
G	35	37	40
H	179	175	204
I	815	1035	1094
J	260	260	288
L	958	1178	1238
M	427	541	585
M1	□	□	□
M2	427	541	585

Position size of descensional ventilation opening.

Size of mounted hook

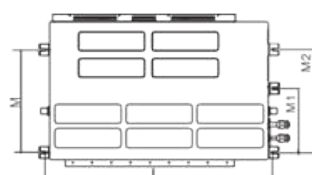

Air inlet size

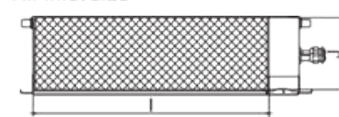

شرکت مهندسی و مشاوره صنایع مبتکران گلدیران
آدرس: بلوار میرداماد - ضلع شمال شرقی پل مدرس
خیابان البرز - نبش تابان شرقی - پلاک 46
دفتر مرکزی: +9821-23008
فکس: +9821-22223451
ایمیل: MBT@goldiran.ir
آدرس سایت: www.goldiranac.net



گلدیران
روی خونتس زندگی

