

# Gplus



گلپلاس  
روی خوشی زندگی

راهنمای نصب و استفاده محصولات جی پلاس

**بابت خرید این دستگاه از شما سپاسگزاریم.**  
لطفاً قبل از نصب و استفاده از دستگاه، این راهنما را با دقت  
بخوانید و دفترچه را برای مراجعات بعدی، نگهداری کنید.



۲.....	احتیاط‌های ایمنی .....
۵.....	نام قسمت‌های مختلف کولرگازی .....
۷.....	دستگاه کنترل از راه دور .....
۱۵.....	توصیه‌های عملیاتی .....
۱۶.....	موارد احتیاط هنگام نصب .....
۱۷.....	نصب یونیت داخلی .....
۲۳.....	نصب یونیت بیرونی .....
۲۶.....	انجام تست .....
۲۸.....	نگهداری .....
۳۰.....	عیب‌یابی .....

- به منظور بهبود کیفیت کالا، طرح و مشخصات فنی بدون اطلاع قبلی قابل تغییر است.
- برای اطلاع از جزئیات بیشتر با کارشناس بخش فروش مشورت کنید.
- شکل و موقعیت دکمه‌ها و همچنین چراغ‌های نشانگر بستگی به مدل دستگاه دارند، اما عملکردشان در همه مدل‌ها یکسان است.

## احتیاط‌های ایمنی

### موارد ایمنی و توصیه‌هایی برای کارشناس نصب

۱. پیش از نصب و استفاده از دستگاه، این دفترچه راهنما را مطالعه نمایید.
۲. هنگام نصب یونیت داخلی و بیرونی، دسترسی کودکان به محدوده کاری مجاز نیست. احتمال وقوع حوادث پیش‌بینی نشده وجود دارد.
۳. مطمئن شوید که سطح زیر یونیت بیرونی کاملاً محکم و استوار است.
۴. بررسی کنید که جریان هوا قادر به ورود به داخل سیستم سرمایش نیست و همچنین هنگام جابجایی بررسی کنید که گاز خنک کننده نشتی نداشته باشد.
۵. پس از نصب کولر گازی سیکل تست را انجام دهید و داده‌های مربوط به عملکرد را ثبت نمایید.
۶. با نصب فیوز مناسب با حداکثر جریان ورودی و یا وسیله دیگری که جریان برق را در برابر اضافه بار کنترل می‌کند، یونیت داخلی را محافظت نمایید.
۷. مطمئن شوید که جریان برق محل با مندرجات روی برچسب مشخصات کولرگازی تطابق دارد. همواره سویچ یا دوشاخه دستگاه را تمیز نگه دارید. دوشاخه برق دستگاه را به طور صحیح و به طور کامل وارد پریز برق نمایید، بارعایت این نکته از خطر شوک الکتریکی (برق گرفتگی) یا آتش‌سوزی ناشی از تماس نامناسب در امان خواهید بود.
۸. بررسی کنید که پریز برق متناسب با دوشاخه باشد، در غیر این صورت پریز را باید تعویض نمایید.
۹. این دستگاه باید به سویچی که دارای تفکیک کنتاکت در هر دورشته سیم است مجهز باشد تا در مواقع لزوم بتوان جریان برق دستگاه را به طور کامل قطع کرد، همچنین سیم کشی کولر گازی باید دقیقاً مطابق با قوانین و اصول سیم کشی برق منطقه باشد.
۱۰. کولر گازی باید توسط تکنسین شرکت مشتریان گلدیران یا افراد مجرب واجد شرایط نصب گردد.
۱۱. در صورتی که در محل نصب مواد قابل اشتعال (مانند الکل و سایر موارد) وجود دارد دستگاه باید در فاصله بیش از نیم متری از مواد قابل اشتعال نصب شود. در مورد مخازن تحت فشار (مانند انواع قوطی اسپری) نیز این موضوع باید رعایت گردد.
۱۲. اگر محل نصب دستگاه کولر گازی فاقد جریان تهویه هوا است، اقدامات احتیاطی برای پیشگیری از نشت هرگونه گاز خنک کننده در محیط و ایجاد خطر آتش‌سوزی به کار گرفته شود.
۱۳. لوازم بسته‌بندی کولرگازی و متعلقات آن همگی از نوع قابل بازیافت هستند و باید در داخل مخازن بازیافت قرار گیرند.
- به خاطر داشته باشید که پس از سپری شدن عمر مفید کولرگازی و هنگام معدوم نمودن (دور انداختن) آن را به مراکز بازیافت تحویل دهید.
۱۴. کولر گازی را مطابق با مندرجات این دفترچه راهنما مورد استفاده قرار دهید. این دفترچه راهنما تمامی شرایط احتمالی را پوشش نمی‌دهد. بنابراین همواره تمامی موارد مربوط به نصب، عملکرد و نگهداری سایر لوازم برقی خانگی را نیز در مورد این دستگاه به کار ببندید.
۱۵. این دستگاه باید مطابق با قوانین و مقررات ملی نصب شود.
۱۶. پیش از دسترسی به ترمینال‌ها، باید ارتباط تمامی مدارهای الکتریکی دستگاه را از جریان برق اصلی قطع نمایید.
۱۷. این دستگاه باید مطابق با قوانین و مقررات ملی سیم‌کشی، نصب شود.
۱۸. این دستگاه توسط کودکان بالاتر از ۸ سال و افراد دارای کم‌توانی جسمانی، حسی یا ذهنی یا افرادی تجربه و

## احتیاط‌های ایمنی

بی اطلاع به شرطی قابل استفاده است که تحت نظارت افراد بزرگسال باشند یا توصیه‌های مربوط به استفاده صحیح از دستگاه‌ها آموزش دیده و خطرات احتمالی را درک کرده باشند. مراقب کودکان باشید تا با دستگاه بازی نکنند. امور مربوط به تمیز کردن و نگهداشت نباید توسط کودکان و بدون نظارت افراد بزرگسال انجام شود.

۱۹. هرگز به تنهایی کولر گازی را نصب نکنید، برای نصب همواره با شرکت مشتریان گلدیران تماس بگیرید.
۲۰. امور مربوط به تمیز کردن و نگهداری دستگاه باید توسط تکنسین شرکت مشتریان گلدیران انجام شود. پیش از انجام امور تمیز کردن و نگهداری دستگاه جریان برق اصلی دستگاه باید قطع شود.
۲۱. این وسیله نباید در محل‌هایی که سیستم اتصال زمین وجود ندارد، بکار گرفته شود.
۲۲. هنگامی که کولر گازی در حال کار است، هرگز برای خاموش کردن دستگاه دوشاخه آن را از پریز خارج نکنید، این اقدام منجر به بروز جرقه و آتش‌سوزی می‌شود.
۲۳. این کولر گازی برای مصارف خانگی طراحی شده است و نباید برای سایر مصارف از قبیل خشک کردن لباس، خنک کردن مواد غذایی و سایر موارد مورد استفاده قرار بگیرد.
۲۴. دستگاه همواره باید با فیلتر هوای نصب شده در آن مورد استفاده قرار بگیرد. استفاده از کولر گازی بدون وجود فیلتر هوا منجر به تجمع بیش از حد گرد و غبار بر روی قطعات داخل دستگاه شده و در نتیجه خرابی کولر گازی متصور است.
۲۵. در خصوص نصب دستگاه توسط افراد متفرقه و غیر شرکت مشتریان گلدیران شخص کاربر مسئول است، فرد متخصص باید مطابق با مقررات اقدام به برقراری اتصال زمین دستگاه نماید و همچنین یک فیوز مغناطیسی حرارتی برای دستگاه نصب نماید.
۲۶. باتری‌های دستگاه کنترل از راه دور پس از اتمام شارژشان باید به روش صحیح معدوم شده و یا در چرخه بازیافت قرار گیرند. باتری‌ها را پس از اتمام در مخازن بازیافت شهرداری منطقه قرار دهید.
۲۷. هرگز برای مدت‌زمان طولانی در معرض مستقیم باد کولر گازی قرار نگیرید. قرار گرفتن در معرض مستقیم باد کولر گازی برای سلامتی نامناسب است. توجه ویژه‌ای به افراد سالمند، بیمار یا کودکان حاضر در اتاق داشته باشید.
۲۸. در صورت خروج دود یا بوی غیر عادی از دستگاه بلافاصله دستگاه را خاموش کرده و دوشاخه را از پریز خارج نمایید و با شرکت مشتریان گلدیران تماس بگیرید.
۲۹. استفاده طولانی مدت در چنین شرایطی خطر آتش‌سوزی یا برق‌گرفتگی را به همراه دارد.
۳۰. هرگونه تعمیر فقط باید توسط تکنسین مجاز شرکت مشتریان گلدیران انجام شود. تعمیر نامناسب توسط افراد متفرقه خطر برق‌گرفتگی را برای کاربر به دنبال دارد.
۳۱. اگر برای مدت‌زمان طولانی از دستگاه استفاده نمی‌کنید، سوییچ خودکار نصب شده برای دستگاه را به طور کامل قطع کنید. پره‌های مربوط به مسیر باد باید به درستی تنظیم شوند.
۳۲. در حالت گرمایش پره‌ها باید رو به پایین و در حالت سرمایش باید رو به بالا باشند.
۳۳. وقتی که از دستگاه برای مدت‌زمان طولانی استفاده نمی‌کنید و همچنین در زمان تمیز کردن و نگهداشت جریان برق اصلی دستگاه را قطع نمایید.
۳۴. انتخاب دمای مناسب مانع از خرابی دستگاه می‌شود.

### مقررات ایمنی و ممنوعیت‌ها

۱. از خم کردن، تحت فشار قرار دادن و له کردن سیم برق دستگاه خودداری کنید چرا که موجب آسیب می‌شود. سیم برق آسیب دیده موجب برق گرفتگی، آتش‌سوزی می‌شود. تعویض سیم برق دستگاه فقط باید توسط تکنسین مجاز شرکت مشتریان گلدیران انجام شود.
۲. از سیم سیار و یا پریش غیر استاندارد استفاده نکنید.
۳. با پای برهنه و یا زمانی که بدن‌تان مرطوب است به دستگاه دست نزنید.
۴. مسیر هوای ورودی و خروجی دستگاه را مسدود نکنید. مسدود کردن روزه‌های هوای دستگاه موجب کاهش اثربخشی کولر گازی شده و در ادامه احتمال خرابی دستگاه وجود دارد.
۵. به هیچ وجه در دستگاه دخل و تصرف نکنید و از انجام تغییر در آن خودداری نمایید.
۶. از نصب دستگاه در محل‌هایی که هوای آنجا حاوی گاز، روغن یا سولفور است و همچنین در نزدیکی منابع حرارتی، خودداری نمایید.
۷. استفاده از این دستگاه توسط افراد (از جمله کودکان) دارای ناتوانی جسمانی، ضعف حسی یا ذهنی، یا افراد کم تجربه و فاقد دانش کافی مجاز نیست مگر تحت نظارت افراد بزرگسال یا فراگیری نحوه استفاده صحیح از دستگاه از جانب افراد مسئول.
۸. از ایستادن بر روی دستگاه و همچنین قرار دادن اجسام سنگین یا داغ بر روی دستگاه کولر گازی خودداری نمایید.
۹. هنگامی که کولر گازی در حال کار است، درها و پنجره‌ها را برای مدت زمان طولانی باز نگذارید.
۱۰. از ورزش مستقیم باد کولر گازی بر روی گیاهان و حیوانات خودداری نمایید.
۱۱. ورزش باد مستقیم کولر گازی بر روی گیاهان و حیوانات تاثیر نامناسبی بر روی آن‌ها دارد.
۱۲. کولر گازی نباید در تماس با آب باشد. عایق الکتریکی دستگاه آسیب دیده و موجب برق گرفتگی می‌شود.
۱۳. از ایستادن یا قرار دادن اشیاء بر روی یونیت بیرونی خودداری نمایید.
۱۴. از وارد کردن چوب، میله یا سایر لوازم به داخل کولر گازی خودداری کنید. در غیر اینصورت خطر آسیب جسمانی را به همراه دارد.
۱۵. مراقب کودکان باشید تا با دستگاه بازی نکنند. در صورت آسیب دیدن سیم برق، تعویض آن باید توسط تکنسین مجاز شرکت مشتریان گلدیران یا افراد متخصص واجد شرایط انجام شود تا خطری متوجه کاربر نباشد.

## نام قسمت‌های مختلف کولر گازی

### یونیت داخلی

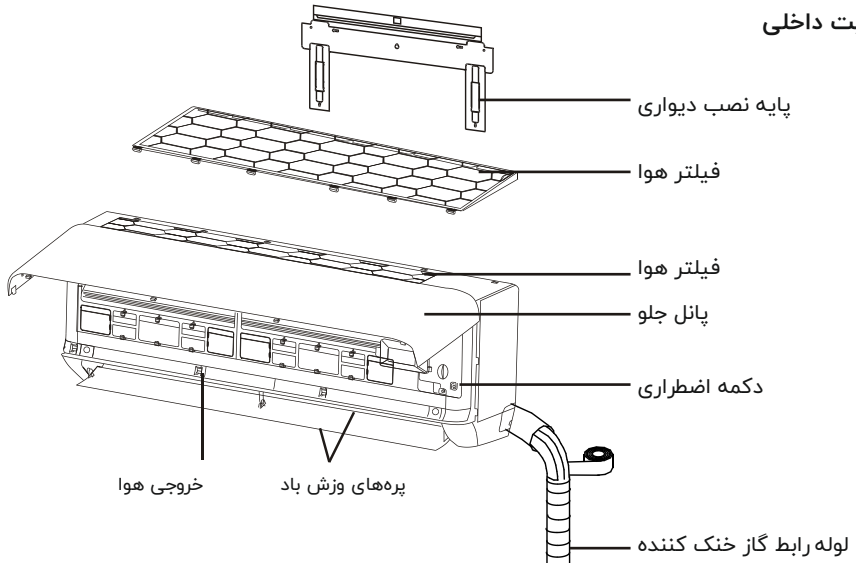

### یونیت بیرونی

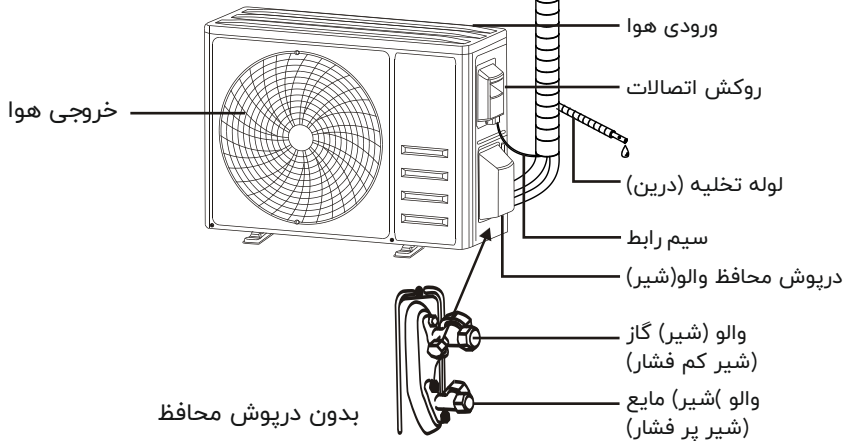

توجه: این تصویر ممکن است با محصول واقعی تفاوت داشته باشد. لطفاً دستگاه خود را ملاک قرار دهید.

## نمایشگر یونیت داخلی

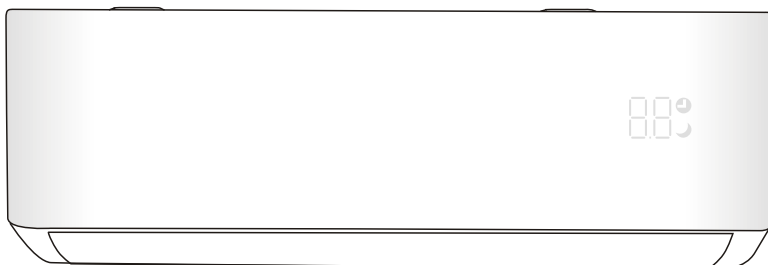

عملکرد	نمایشگر	شماره
نشانگر تایمر، دما و کدهای خطا	88	۱
در هنگام عملکرد تایمر روشن می‌شود.	☐➡	۲
حالت خواب (SLEEP)	☾	۳

شکل و محل سوییچ‌ها بستگی به مدل دستگاه دارد، اما عملکرد همگی یکسان است.



## دستگاه کنترل از راه دور

### نمایشگر دستگاه کنترل از راه دور

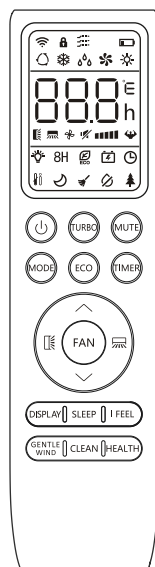
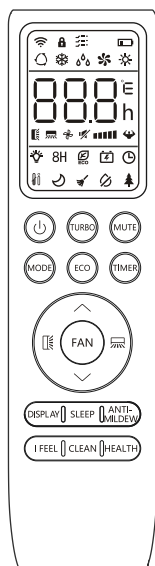

شماره	نماد	مفهوم
۱		نشانگر وضعیت باتری
۲		حالت خودکار
۳		حالت سرمایش
۴		حالت رطوبت زدایی
۵		فقط حالت فن
۶		حالت گرمایش
۷		حالت کم مصرف
۸		تایمر
۹		نشانگر دما
۱۰		سرعت فن: خودکار / کم / متوسط / متوسط- زیاد / زیاد
۱۱		عملکرد بی صدا
۱۲		عملکرد توربو
۱۳		حرکت خودکار پره‌ها به بالا- پایین
۱۴		حرکت خودکار پره‌ها به چپ- راست
۱۵		عملکرد خواب
۱۶		عملکرد سلامتی
۱۷		عملکرد FEEL I
۱۸		عملکرد گرمایش ۸ درجه سانتیگراد
۱۹		نشانگر سیگنال
۲۰		باد ملایم
۲۱		قفل کودک
۲۲		روشن / خاموش کردن نمایشگر
۲۳		عملکرد GEN
۲۴		عملکرد تمیز کردن دستگاه
۲۵		عملکرد ضد قارچ

▲ نمای دستگاه کنترل از راه دور و برخی از عملکردها بستگی به مدل دستگاه دارد.

## دستگاه کنترل از راه دور

شماره	دکمه	عملکرد
۱		برای روشن / خاموش کردن کولر گازی.
۲	^	برای افزایش دما، یا ساعات تنظیمات تایمر.
۳	∨	برای کاهش دما یا ساعات تنظیمات تایمر.
۴	MODE	برای انتخاب حالت عملکرد (خودکار، خنک، رطوبتزدایی، فن، گرمایش)
۵	ECO	برای فعال / غیر فعال کردن عملکرد کم مصرف.
		فشار طولانی مدت دکمه موجب فعال / غیر فعال شدن عملکرد گرمایش ۸ درجه سانتیگراد می‌شود (به مدل بستگی دارد).
۶	TURBO	برای فعال / غیر فعال کردن عملکرد توربو.
۷	FAN	برای انتخاب سرعت فن خودکار / کم / متوسط / زیاد.
۸	TIMER	برای روشن / خاموش کردن زمان تایمر.
۹	SLEEP	برای روشن / خاموش کردن عملکرد خواب.
۱۰	DISPLAY	برای روشن / خاموش کردن نمایشگر LED.
۱۱		برای توقف یا شروع حرکت پره افقی یا تنظیم کردن وزش باد بالا / پایین مطابق دلخواه.
۱۲		برای توقف یا شروع حرکت پره افقی یا تنظیم کردن وزش باد چپ / راست مطابق دلخواه.
۱۳	I FEEL	برای روشن / خاموش کردن عملکرد I FEEL.
۱۴	MUTE	برای روشن / خاموش کردن عملکرد بی‌صدا.
		با فشار طولانی مدت این دکمه عملکرد GEN فعال / غیر فعال می‌شود (به مدل بستگی دارد).
۱۵	MODE + TIMER	عملکرد قفل کودک را فعال / غیر فعال می‌کند.
۱۶	CLEAN	عملکرد SELF-CLEAN را فعال / غیر فعال می‌کند (به مدل بستگی دارد).
۱۷	FAN + MUTE یا GENTLE WIND	عملکرد باد ملایم را فعال / غیر فعال می‌کند (به مدل بستگی دارد).
۱۸	HEALTH	عملکرد سلامتی را فعال / غیر فعال می‌کند (به مدل بستگی دارد).
۱۹	ANTI-MILDEW	برای فعال / غیر فعال کردن عملکرد ضد قارچ

⚠ نمایشگر و برخی از عملکردهای دستگاه کنترل از راه دور بستگی به مدل دستگاه دارند.

⚠ شکل و موقعیت دکمه‌ها و نشانگرها بستگی به مدل دستگاه دارند، اما عملکردشان یکسان است.

⚠ با هر بار فشار دکمه صدای بوق از دستگاه شنیده می‌شود، یعنی اینکه دستگاه فرمان صحیح را دریافت کرده است.

## دستگاه کنترل از راه دور

### تعویض باتری‌ها

درپوش محفظه باتری واقع در پشت دستگاه کنترل از راه دور را باز کنید، برای اینکار درپوش را در مسیر فلش بکشید.

مطابق با جهت (+ و -) نشان داده شده بر روی دستگاه کنترل از راه دور، باتری‌ها را نصب کنید. درپوش باتری را دوباره در محل خود قرار دهید.

⚠ از ۲ باتری AAA LRO۳ (۱/۵ ولت) استفاده کنید.

از باتری‌های قابل شارژ استفاده نکنید.

وقتی بر روی نمایشگر چیزی نمایان نباشد یعنی وقت تعویض باتری فرا رسیده، باتری‌های جدید باید از همان نوع قبلی باشند.

باتری‌ها را جدا از زباله خانگی معدوم کرده و داخل مخزن بازیافت قرار دهید.

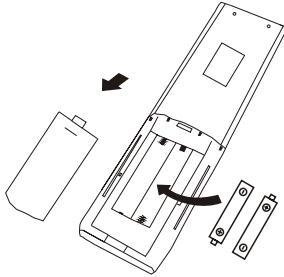

⚠ در برخی مدل‌ها، هر وقت که باتری‌ها را در دستگاه کنترل از راه دور قرار می‌دهید، باید دستگاه تک کاره یا نوع دو کاره را تنظیم نمایید. به محض قرار دادن باتری در دستگاه کنترل از راه دور، دستگاه کنترل از راه دور را خاموش کرده و مطابق زیر عمل نمایید.

۱. دکمه **MODE** را فشار داده و نگهدارید، تا علامت (\*) چشمک بزند، برای دستگاه تک کاره (فقط سرمایش).

۲. دکمه **MODE** را فشار داده و نگهدارید، تا علامت (\*) چشمک بزند، برای دستگاه دو کاره (سرمایش / گرمایش).

توجه: اگر دستگاه کنترل از راه دور در حالت سرمایش انتخاب کرده باشید، فعال کردن عملکرد گرمایش در دستگاه‌های دو کاره مقدور نخواهد بود. در صورت نیاز به بازنشانی (ری ست)، باتری‌ها را خارج کرده و دوباره نصب کنید.

⚠ در برخی مدل از دستگاه‌های کنترل از راه دور، شما می‌توانید نمایش دما را بین دو حالت سانتیگراد و فارنهایت برنامه‌ریزی کنید.

۱. برای ورود به تغییر حالت دکمه **TURBO** را فشار داده و بیش از ۵ ثانیه نگه دارید.

۲. دکمه **TURBO** را فشار داده و نگه دارید تا به حالت °C و °F تغییر کند.

۳. سپس دکمه را رها کرده و ۵ ثانیه صبر کنید، عملکرد مورد نظر انتخاب خواهد شد.

### توجه:

۱. دستگاه کنترل از راه دور را به سمت کولر گازی بگیرید.

۲. مطمئن شوید که هیچ مانعی بر سر راه دستگاه کنترل از راه دور و گیرنده سیگنال دستگاه داخلی وجود ندارد.

۳. هرگز دستگاه کنترل از راه دور را در معرض نور آفتاب قرار ندهید.

۴. فاصله دستگاه کنترل از راه دور از تلویزیون یا سایر لوازم برقی حداقل باید ۱ متر باشد.

## دستگاه کنترل از راه دور

### حالت سرمایش ❄️ COOL

عملکرد سرمایش باعث می‌شود فضا خنک شده و هم زمان میزان رطوبت هوا کاهش یابد. برای فعال شدن حالت سرمایش، دکمه [MODE] را فشار دهید تا نماد ❄️ بر روی صفحه نمایش نمایان شود. با دکمه‌های  $\vee$  یا  $\wedge$  دمایی پایین‌تر از دمای اتاق انتخاب نمایید.

### حالت فن (بدون دکمه FAN) 🌀 FAN

حالت فن، فقط برای تهویه است. برای انتخاب حالت فن، دکمه [MODE] را فشار دهید تا نماد 🌀 بر روی نمایشگر نمایان شود.

### حالت رطوبت‌زدایی 🌫️ DRY

این عملکرد باعث کاهش میزان رطوبت هوا شده و تنفس در فضای اتاق را راحت‌تر می‌کند. برای انتخاب حالت رطوبت‌زدایی، دکمه [MODE] را فشار دهید تا نماد 🌫️ بر روی نمایشگر نمایان شود. اکنون عملکرد خودکار از قبل تنظیم شده فعال می‌گردد.

### حالت خودکار 🔄 AUTO

برای انتخاب حالت خودکار، دکمه [MODE] را فشار دهید تا نماد 🔄 بر روی نمایشگر نمایان شود. در حالت خودکار، عملکرد دستگاه بر اساس دمای اتاق به طور خودکار انتخاب می‌گردد.

### حالت گرمایش 🔥 HEAT

دستگاه کولر گازی در حالت گرمایش هوای اتاق را گرم می‌کند. برای فعال کردن عملکرد گرمایش (HEAT)، دکمه [MODE] را فشار دهید تا نماد 🔥 بر روی نمایشگر نمایان شود.

با دکمه‌های  $\wedge$  یا  $\vee$  دمای اتاق را به بالاتر از دمای کنونی افزایش دهید. در حالت گرمایش، دستگاه به طور خودکار سیکل یخ‌زدایی را فعال می‌کند این اقدام برای تمیز کردن برفک کندانسور که عملکرد تبادل حرارت را پوشش می‌دهد ضروری است. این فرایند بین ۲ تا ۱۰ دقیقه طول می‌کشد. در هنگام یخ‌زدایی، فن دستگاه داخلی متوقف می‌گردد. پس از پایان یخ‌زدایی، حالت گرمایش به طور خودکار ادامه می‌یابد.

### عملکرد سرعت فن (دکمه FAN) 🌀 FAN

سرعت فن را تغییر می‌دهد. برای انتخاب سرعت فن دکمه [FAN] را فشار دهید، با هر بار فشار این دکمه وضعیت‌های زیر به ترتیب انتخاب می‌شوند: خودکار/بی‌صدا/کم/کم - متوسط/متوسط - متوسط - زیاد/زیاد/توربو.





## دستگاه کنترل از راه دور

### عملکرد قفل کودک

۱. برای فعال شدن این عملکرد، دکمه‌های [MODE] و [TIMER] را هم‌زمان فشار داده و نگهدارید، برای غیر فعال شدن عملکرد قفل کودک همین فرایند را تکرار کنید.
۲. وقتی این عملکرد فعال است، هیچ دکمه‌ای عمل نکرده و فعال نخواهد شد.





### عملکرد تایمر --- تایمر روشن

- این عملکرد برای روشن شدن دستگاه به طور خودکار است. وقتی دستگاه کولر گازی خاموش است، گزینه تایمر روشن را می‌توانید تنظیم کنید. مراحل تنظیم تایمر روشن به شرح زیر است:
۱. برای تایمر روشن دکمه [TIMER] را فشار دهید، نماد  و  بر روی نمایشگر نمایان شده و شروع به چشمک زدن می‌کنند.
  ۲. برای تنظیم زمان روشن شدن دستگاه دکمه‌های  $\wedge$  یا  $\vee$  را فشار دهید. با هر بار فشار یکی از این دکمه‌ها زمان روشن شدن نیم ساعت بین صفر تا ۱۰ ساعت افزایش / کاهش می‌یابد، و بین ۱۰ تا ۲۴ ساعت قابل انتخاب است.
  ۳. برای تایید زمان وارد شده دکمه [TIMER] را بار دیگر فشار دهید.
  ۴. پس از تنظیم تایمر روشن، با فشار دکمه [MODE] یکی از حالت‌های (سرمایش / گرمایش / خودکار / فن / رطوبت‌زدایی) را باید انتخاب کنید. در ادامه سرعت فن را نیز باید تنظیم کنید، برای این کار دکمه [FAN] را فشار دهید. برای تنظیم دمای عملکرد مورد نظر از دکمه  $\wedge$  یا  $\vee$  استفاده نمایید. برای لغو این عملکرد دکمه [TIMER] را فشار دهید.

### عملکرد تایمر ---- تایمر خاموش

- این عملکرد دستگاه را به طور خودکار خاموش می‌کند. در زمان روشن بودن دستگاه می‌توانید تایمر خاموش را انتخاب و تنظیم کنید.
- برای تنظیم تایمر خاموش به روش زیر عمل کنید:
۱. از روشن بودن دستگاه مطمئن شوید.
  ۲. برای انتخاب تایمر خاموش دکمه [TIMER] را یک بار فشار دهید. برای انتخاب زمان مورد نظر دکمه  $\wedge$  یا  $\vee$  را فشار دهید.
  ۳. برای تایید زمان وارد شده دکمه [TIMER] را بار دیگر فشار دهید. برای لغو این عملکرد دکمه [TIMER] را فشار دهید.
- توجه: کل فرایند برنامه‌ریزی و تنظیم باید ظرف مدت ۵ ثانیه انجام شود، در غیر اینصورت تنظیمات لغو می‌شوند.

### عملکرد تنظیم مسیر وزش باد

۱. برای فعال شدن حرکت پره دکمه SWING را فشار دهید.
- ۱/۱ برای فعال کردن پره افقی و حرکت کردن آن از بالا تا پایین دکمه  را فشار دهید، نماد  بر روی نمایشگر نمایان می‌شود.
- ۲/۱ برای فعال کردن پره عمودی و حرکت از چپ تا راست دکمه  را فشار دهید، نماد  بر روی نمایشگر نمایان می‌شود.
- ۳/۱ برای توقف حرکت پره و ماندن در موقعیت کنونی بار دیگر همین دکمه را فشار دهید.

## دستگاه کنترل از راه دور

۲. در صورتیکه با استفاده از اهرم واقع در زیر پره‌ها، پره‌های عمودی را به طور دستی تنظیم کنید، مسیور ورزش دابده طرف چپ یا راست خواهد بود.  
 ۳. برای انتخاب زوایای بیشتر مسیر باد، دکمه  یا  را بیش از ۳ ثانیه فشار دهید.

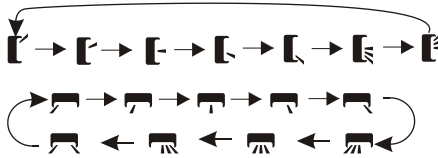

△ پره‌های افقی را هرگز به صورت دستی جابجا نکنید، چرا که این مکانیزم ظریف بوده و آسیب می‌بیند.  
 △ از قرار دادن انگشت، چوب یا سایر اشیاء در داخل مجرای ورودی و خروجی هوا خودداری کنید. چنین اقدامی می‌تواند منجر به آسیب جسمی یا خرابی غیر منتظره شود.

### عملکرد توربو

برای فعال کردن عملکرد توربو، دکمه **TURBO** را فشار دهید، نماد  در نمایشگر نمایان می‌شود. برای لغو عملکرد همین دکمه را دوباره فشار دهید. در حالت سرمایش / گرمایش وقتی این قابلیت را انتخاب می‌کنید، دستگاه به سرمایش سریع یا گرمایش سریع تغییر کرده و فن با حداکثر سرعت کار می‌کند و جریان باد قدرتمندی ایجاد می‌شود.

### عملکرد بی‌صدا

۱. برای فعال شدن این عملکرد دکمه **MUTE** را فشار دهید، نماد  در نمایشگر نمایان می‌شود. برای غیر فعال شدن عملکرد بار دیگر همین دکمه را فشار دهید.  
 ۲. وقتی عملکرد بی‌صدا فعال شود، نمایشگر دستگاه کنترل از راه دور سرعت فن را نشان می‌دهد و دستگاه داخلی با حداقل سرعت فن کار می‌کند تا محیط آرام باشد.  
 ۳. وقتی دکمه **FAN/ TURBO/ SLEEP** را فشار می‌دهید عملکرد بی‌صدا لغو می‌شود. در حالت رطوبت‌زدایی عملکرد بی‌صدا امکان پذیر نیست.

### عملکرد خواب

برنامه عملکرد خودکار از قبل تنظیم شده. برای فعال شدن عملکرد خواب دکمه **SLEEP** را فشار دهید، نماد  در نمایشگر نمایان می‌شود. برای لغو همین دکمه را دوباره فشار دهید.  
 پس از گذشت ۱۰ ساعت از حالت خواب، کولر گازی به تنظیمات قبلی باز می‌گردد.



### عملکرد I FEEL (اختیاری)

برای فعال شدن این عملکرد دکمه **I FEEL** را فشار دهید، نماد  در نمایشگر نمایان می‌شود. برای لغو، همین دکمه را دوباره فشار دهید.  
 این عملکرد دستگاه کنترل از راه دور را قادر می‌سازد که دمای محل کنونی را بسنجد و فرمان بهینه کردن دمای اطراف شما را به کولر گازی صادر کند تا شما در آسایش باشید. این عملکرد پس از گذشت ۲ ساعت به طور خودکار غیر فعال می‌شود.

## دستگاه کنترل از راه دور

### عملکرد کم مصرف ECO



در این حالت دستگاه به طور خودکار در وضعیتی قرار می‌گیرد که موجب صرفه‌جویی در مصرف انرژی (برق) می‌شود.

دکمه  ECO را فشار دهید، نماد  در نمایشگر نمایان می‌شود و دستگاه در وضعیت کم مصرف قرار می‌گیرد. برای لغو همین دکمه را دوباره فشار دهید. توجه: عملکرد کم مصرف در هر دو حالت سرمایش و گرمایش قابل استفاده است.



### عملکرد نمایشگر (نمایشگر یونیت داخلی) DISPLAY



این عملکرد صفحه نمایش LED روی پانل را روشن/ خاموش می‌کند. برای خاموش شدن صفحه نمایش LED دکمه  DISPLAY را فشار دهید.

### عملکرد GEN (اختیاری)

- ابتدا یونیت داخلی را روشن کنید، و برای فعال شدن این عملکرد دکمه  MUTE را مدت ۳ ثانیه فشار دهید، برای غیر فعال شدن همین دکمه را دوباره فشار دهید.
  - وقتی این عملکرد فعال است، برای انتخاب General نوع L۳ - L۲ - L۱ - OF دکمه  MUTE را فشار دهید.
  - برای خروج گزینه OF را انتخاب کرده و مدت ۲ ثانیه صبر کند.
- \* اگر نمایشگر یونیت داخلی نماد 0A را نشان می‌داد، برای افزایش توان عملکرد GEN از دستگاه کنترل از راه دور استفاده نمایید، کمپرسور پس از توقف ۳ دقیقه ای شروع به کار خواهد کرد.

### عملکرد SELF-CLEAN (اختیاری)

فقط در برخی از دستگاه‌های دو کاره (سرمایش/ گرمایش) نوع اینورتر قابل استفاده است. برای فعال شدن این عملکرد، ابتدا یونیت داخلی را خاموش کنید، سپس دکمه  CLEAN را فشار دهید صبر کنید تا صدای بیپ شنیده شود و نماد  AC بر روی نمایشگر یونیت داخلی و نماد  بر روی دستگاه کنترل از راه دور دیده شود.

- این عملکرد باعث زدودن گرد و خاک تجمع یافته، باکتری، سایر موارد را از اواپراتور یونیت داخلی می‌شود.
  - مدت زمان انجام این عملکرد ۳۰ دقیقه است و بعد از این مدت به تنظیمات قبلی باز می‌گردد. برای لغو این عملکرد در حین اجرا، دکمه  را فشار دهید. با پایان یافتن این عملکرد یا لغو آن، دو بار صدای بیپ خواهید شنید.
-  اگر در حین انجام این فرایند صداهایی شنیده شد کاملاً طبیعی است چرا که قطعات پلاستیکی در اثر گرما منبسط و در اثر سرما منقبض می‌شوند.
-  توصیه می‌شوند این فرایند را در شرایط محیطی زیر اجرا کنید تا نیازی به قابلیت‌های ایمنی خاص نیاز نباشد.

یونیت داخلی	دمای بالای ۳۰ درجه سانتیگراد
یونیت بیرونی	دمای کمتر از ۵ و بیشتر از ۳۰ درجه سانتیگراد

 توصیه می‌شود هر ۳ ماه یک بار این عملکرد را اجرا کنید.

## دستگاه کنترل از راه دور

### عملکرد گرمایش ۸ درجه سانتیگراد (اختیاری)

۱. برای فعال شدن این عملکرد دکمه [ECO] را بیش از ۳ ثانیه فشار دهید، نماد [8°C] ( [46°F] ) بر روی نمایشگر دستگاه کنترل از راه دور نمایان می‌شود.  
برای لغو همین دکمه را دوباره فشار دهید.
۲. وقتی دمای اتاق کمتر از ۸ درجه سانتیگراد باشد، این عملکرد به طور خودکار شروع به کار کرده و به حالت گرمایش می‌رود، وقتی دمای اتاق به ۹ درجه سانتیگراد برسد به طور خودکار به وضعیت آماده به کار برمی‌گردد.
۳. اگر دمای اتاق بیش از ۱۸ درجه سانتیگراد باشد، دستگاه این عملکرد را به طور خودکار لغو می‌کند.

### عملکرد وزش باد ملایم (اختیاری)

۱. یونیت داخلی را روشن کرده و در حالت سرمایش قرار دهید، برای فعال شدن این عملکرد دکمه [GENTLE WIND] یا دکمه‌های [FAN] و [MUTE] را هم‌زمان فشار داده و کمی نگهدارید، نماد [ ] بر روی صفحه نمایش نمایان می‌شود. برای لغو همین مرحله را تکرار کنید.
۲. این عملکرد به طور خودکار پره‌های عمودی را می‌بندد و باد ملایمی را به ساکنان اتاق می‌دمد.

### عملکرد سلامتی (اختیاری)

۱. ابتدا یونیت داخلی را روشن کنید، برای فعال شدن این عملکرد دکمه [HEALTH] فشار دهید، نماد [ ] بر روی صفحه نمایش نمایان می‌شود. برای لغو همین مرحله را تکرار کنید.
۲. وقتی عملکرد سلامتی فعال شود، چراغ‌های Ionizer/ Plasma/ Bipolar Ionizer/ UVC (به مدل بستگی دارد) روشن شده و شروع به کار می‌کنند.

ANTI-MILDEW

### عملکرد ضد قارچ (اختیاری)

۱. برای فعال شدن عملکرد ضد قارچ دکمه [ANTI-MILDEW] را فشار دهید، علامت [ ] بر روی نمایشگر نمایان می‌شود. برای غیر فعال کردن همین دکمه را دوباره فشار دهید. پس از گذشت نیم ساعت از عملکرد سرمایش/ رطوبت‌زدایی می‌آوانید از این عملکرد استفاده نمایید، با فعال شدن عملکرد فوق دستگاه به مدت ۱۵ دقیقه بر روی قطعات داخلی جریان هوا پخش می‌کند تا رطوبت و فضای مورد نیاز تشکیل قارچ از بین برود و سپس دستگاه خاموش می‌گردد.
- توجه: عملکرد ضد قارچ فقط در حالت سرمایش/ رطوبت‌زدایی کار می‌کند.

## توصیه‌های عملیاتی

❶ استفاده از کولر گازی در شرایطی فراتر از مشخصات ذکر شده منجر به فعال شدن قطعه محافظ کولر گازی می‌شود و در ادامه کولر گازی از کار می‌افتد. بنابراین، در شرایط دمایی و آب وهوایی زیر از کولر گازی استفاده نمایید.

### کولر گازی عادی:

رطوبت زدایی	سرمايش	گرمایش	حالت / دما
17 C~32°C (63°F~90°F)		0°C~27°C (32°F~80°F)	دمای اتاق
T1 climate: 15°C~43°C(59°F~109°F)		-7°C~24°C (19°F~75°F)	دمای محیط بیرون
T3 climate: 15°C~52°C (59°F~125°F)			

### کولر گازی اینورتر:

رطوبت زدایی	سرمايش	گرمایش	حالت / دما
17°C~32°C(63°F~90°F)		0°C~27°C (32°F~80°F)	دمای اتاق
T1 climate: 15°C~50°C (59°F~122°F) (سرمايش با دمای کم: (-15°C~50°C(5°F~122°F))		-15°C~24°C (5°F~75°F) (گرمایش با دمای کم: (-20C~24C(-4F~75F)	دمای محیط بیرون
T3 climate: 15°C~55°C (59°F~131°F)			

در حالی که سیم کولر گازی به جریان برق متصل است، کولر گازی را خاموش کرده و دوباره روشن کنید یا در حین کارکرد تغییر وضعیت بدهید، قطعه محافظتی کولر گازی شروع به کار می‌کند. کمپرسور پس از ۳ دقیقه شروع به کار می‌کند.

### ❶ خصوصیات عملکرد گرمایش (دستگاه‌های دو کاره)

گرم کردن:

وقتی عملکرد گرمایش فعال شود، یونیت داخلی به مدت ۲ تا ۵ دقیقه به گرم کردن می‌پردازد، پس از آن کولر گازی شروع به وزش باد گرم می‌کند.

یخ زدایی:

در طول فرایند گرمایش، در صورتی که یونیت بیرونی دچار یخ و برفک شده باشد، عملکرد یخ‌زدایی به طور خودکار انجام می‌شود تا اثر بخشی عملکرد گرمایش افزایش پیدا کند. در طول فرایند یخ‌زدایی، فن یونیت داخلی و فن یونیت بیرونی متوقف می‌شوند. پس از پایان یخ‌زدایی عملکرد گرمایش به طور خودکار از سر گرفته می‌شود.

### ❶ دکمه اضطراری:

وقتی که دستگاه کنترل از راه دور از کار می‌افتد پانل را باز کرده و دکمه اضطراری بر روی جعبه کنترل الکترونیکی را بیا بید. (همواره با یک جسم عایق دکمه اضطراری را فشار دهید.)

## توصیه‌های عملیاتی

وضعیت کنونی	عملکرد	پاسخ	حالت ورود
آماده به کار	دکمه اضطراری را یک بار فشار دهید.	یک بار صدای بیپ	حالت سرمایش
آماده به کار (فقط دستگاه دو کاره)	دکمه اضطراری را در عرض ۳ ثانیه دو بار فشار دهید	دو بار صدای بیپ	حالت گرمایش
در حال کار	دکمه اضطراری را یک بار فشار دهید.	صدای بیپ برای مدت زمانی	حالت خاموش

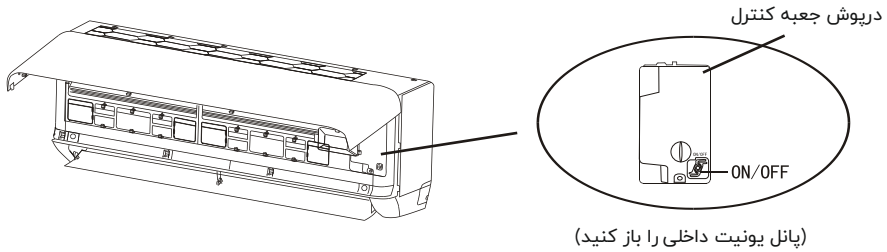

## موارد احتیاط هنگام نصب

### طول لوله و گاز سرد کننده اضافی

24K-36K		18K		9K-12K		ظرفیت مدل‌های اینورتر (Btu/h)
5m/16ft	5m/16ft	5m/16ft	5m/16ft	5m/16ft	5m/16ft	طول لوله با شارژ استاندارد
7.5m/24ft	7.5m/24ft	7.5m/24ft	7.5m/24ft	7.5m/24ft	7.5m/24ft	طول لوله با شارژ استاندارد (مانند: آمریکای شمالی)
25m/82ft	25m/82ft	20m/65ft	20m/65ft	15m/49ft	15m/49ft	حداکثر فاصله میان یونیت داخلی و بیرونی
30g/m	25g/m	30g/m	25g/m	20g/m	15g/m	شارژ اضافی گاز سرد کننده
15m/49ft	15m/49ft	10m/32ft	10m/32ft	5m/16ft	5m/16ft	حداکثر اختلاف ارتفاع میان یونیت داخلی و بیرونی
R22/R410A	R32	R22/R410A	R32	R22/R410A	R32	نوع گاز سرد کننده

24K-36K		18K		9K-12K		ظرفیت مدل‌های ON-OFF (Btu/h)
5m/16ft	5m/16ft	5m/16ft	5m/16ft	5m/16ft	5m/16ft	طول لوله با شارژ استاندارد
25m/98ft	25m/98ft	20m/65ft	20m/65ft	15m/49ft	15m/49ft	حداکثر فاصله میان دستگاه داخلی و بیرونی
30g/m	25g/m	30g/m	25g/m	20g/m	15g/m	شارژ اضافی گاز سرد کننده
15m/49ft	15m/49ft	10m/32ft	10m/32ft	5m/16ft	5m/16ft	حداکثر اختلاف ارتفاع میان یونیت داخلی و بیرونی
R22/R410A	R32	R22/R410A	R32	R22/R410A	R32	نوع گاز سرد کننده

## موارد احتیاط هنگام نصب

### مشخصات آچار تُرک

Kilogram-force meter (kgf-m)	Pound-force foot (lbf-ft)	Newton meter[N x m]	سایز لوله
1.5 - 2.0	11.1 - 14.8	15 - 20	1/4" (ϕ 6.35)
3.2 - 3.6	22.9 - 25.8	31 - 35	3/8" (ϕ 9.52)
4.6 - 5.1	33.2 - 36.9	45 - 50	1/2" (ϕ 12)
6.1 - 6.6	44.3 - 48.0	60 - 65	5/8" (ϕ 15.88)

### ابزار توزیع اختصاصی و سیم کولر گازی

حداقل قطر سیم (میلی‌متر مربع)	حداقل جریان کارکرد کولرگازی (آمپر)	مشخصات سوکت یا سوییچ (آمپر)	مشخصات فیوز (آمپر)
0.75	≤8	15	15
1.0	>8 and ≤10	15	15
1.5	>10 and ≤15	20	25
2.5	>15 and ≤24	25	40
4.0	>24 and ≤28	35	45
6.0	>28 and ≤32	40	55

⚠ توجه: این جدول صرفاً جهت راهنمایی است، نصب باید مطابق با قوانین و مقررات منطقه باشد.

## نصب یونیت داخلی

### مرحله ۱: انتخاب محل نصب

۱/ مطمئن شوید که نصب با حداقل ابعاد نصب (مدرج در پایین) و با حداقل و حداکثر طول لوله و حداکثر اختلاف ارتفاع تعریف شده در قسمت شرایط مورد نیاز سیستم تطابق دارد.

۲/ مجرای ورودی و خروجی باید بدون انسداد باشد، از جریان داشتن هوای کافی در اتاق مطمئن شوید.

۳/ تعریق باید به راحتی انجام شده و به صورت ایمن تخلیه شود.

۴/ تمامی اتصالات به یونیت بیرونی به راحتی انجام شود.

۵/ یونیت داخلی دور از دسترس کودکان باشد.

۶/ پایه دیواری تحمل وزنی چهار برابر وزن کولر و ارتعاشات دستگاه را داشته باشد.

۷/ دسترسی به فیلتر و تمیز کردن آسان آسان باشد.

۸/ فضای خالی به اندازه کافی در اطراف دستگاه بگذارید تا امور نگهداری را بتوان انجام داد.

۹/ محل نصب کولر گازی حداقل باید ۳ متر با تلویزیون یا رادیو فاصله داشته باشد. در محل‌هایی که گیرندگی

رادیو و تلویزیون ضعیف است، کلرکد کولر گازی باعث تداخل می‌شود. در چنین مواقعی برای دستگاه‌های

گیرنده یک تقویت کننده تهیه کنید.

۱۰/ دستگاه را در رختشوی خانه یا نزدیکی استخر نصب نکنید چرا که رطوبت محیط موجب زنگ زدگی قطعات

می‌شوند.

۱۱/ برای تاییدیه ETL محل، احتیاط: حداقل در ارتفاع ۲/۴ متری از سطح زمین و با لوازمی که کمترین میزان

تحرك را دارند نصب کنید.

## نصب یونیت داخلی

مرحله ۱: انتخاب محل نصب

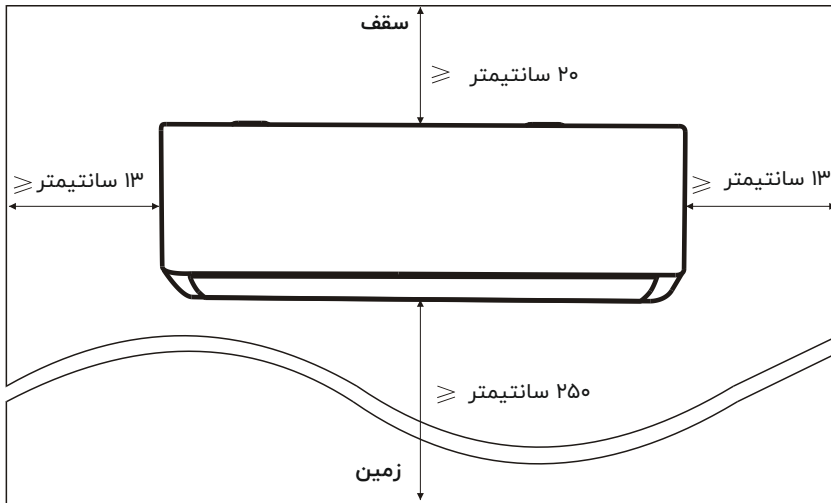

مرحله ۲: نصب پایه دیواری

- ۱/۲ پایه دیواری را از پشت یونیت داخلی جدا کنید.
- ۲/۲ مطمئن شوید که محل نصب با شرایط ابعاد نصب ذکر شده در مرحله ۱ تطابق دارد، با توجه به اندازه پایه دیواری، محل نصب را تعیین کنید و پایه دیواری را روی دیوار قرار دهید.
- ۳/۲ با استفاده از ابزار تراز پایه دیواری را در وضعیت افقی قرار داده، سپس محل سوراخ پیچ‌ها بر روی دیوار را علامتگذاری کنید.
- ۴/۲ پایه دیواری را از روی دیوار برداشته و محل‌های علامتگذاری شده را با دریل سوراخ کنید.
- ۵/۲ رولپلاگ‌ها را داخل سوراخ‌ها قرار دهید، سپس پایه دیواری را در محل گذاشته و پیچ‌ها را سفت کنید.

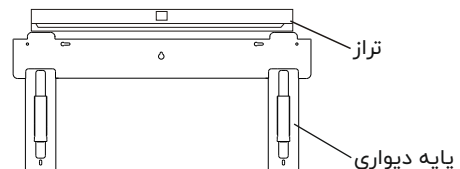
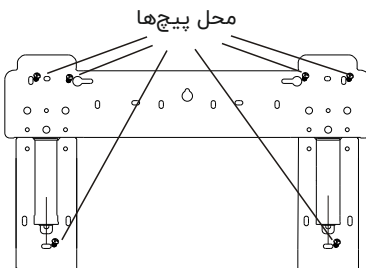

توجه:

- (الف) پس از نصب مطمئن شوید که پایه دیواری کاملاً به دیوار چسبیده و محکم شده باشد.
- (ب) شکل نشان داده شده ممکن است متفاوت از محصول واقعی باشد، ملاک محصول واقعی است.

## نصب یونیت داخلی

### مرحله ۳: سوراخ کردن دیوار

برای عبور لوله گاز سرد کننده، لوله تخلیه (درین) و کابل‌های ارتباطی باید بر روی دیوار سوراخی ایجاد کنید. ۱/۳ بر اساس محل پایه دیواری، محل سوراخ را بر روی دیوار تعیین نمایید. ۲/۳ قطر سوراخ حداقل باید ۷ سانتی‌متر باشد و کمی هم شیب داشته باشد تا عمل تخلیه (درین) به راحتی انجام شود. ۳/۳ سوراخی با قطر ۷ سانتی‌متر بر روی دیوار وبا کمی شیب ایجاد کنید، دقت کنید که این سوراخ باید حدود ۵ تا ۱۰ میلی‌متر پایین‌تر از ارتفاع لبه پایین یونیت داخلی باشد. ۴/۳ بوشن و روکش بوشن (هر دو باید جداگانه خریداری شوند) را به منظور محافظت از اتصالات در دیوار قرار دهید.

### احتیاط:

هنگام سوراخ کردن دیوار مراقب سیم‌ها، لوله خرطومی و سایر لوازم حساس باشید تا خسارتی متوجه آن‌ها نشود.

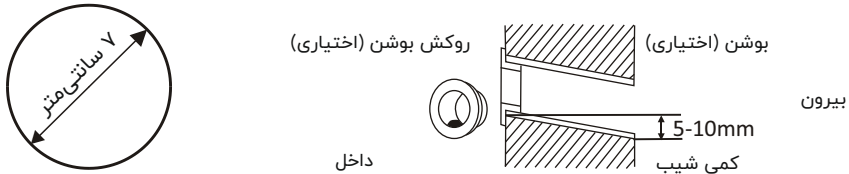

### مرحله ۴: اتصال لوله ماده مبرد

۱/۴ با توجه به موقعیت سوراخ دیوار، حالت لوله‌کشی مناسبی را انتخاب کنید.

مطابق شکل زیر سه روش لوله‌کشی برای یونیت داخلی وجود دارد:

در لوله‌کشی حالت ۱ یا لوله‌کشی حالت ۳، با استفاده از قیچی باید شکافی را در روی صفحه پلاستیکی یک طرف دستگاه داخلی برای خروج لوله و کابل ایجاد نمایید.

توجه: پس از ایجاد برش در صفحه پلاستیکی برای خروج لوله و کابل، محل برش را باید صاف و صیقلی و عاری از دندان‌ه و پلیسه کنید.

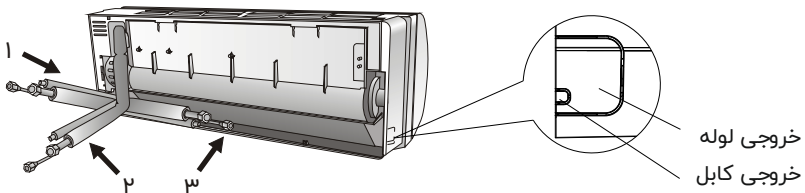

## نصب یونیت داخلی

۲/۴ مطابق شکل زیر لوله‌های رابط را در حالیکه مجرای‌شان رو به بالا است خم (حلقه) کنید.

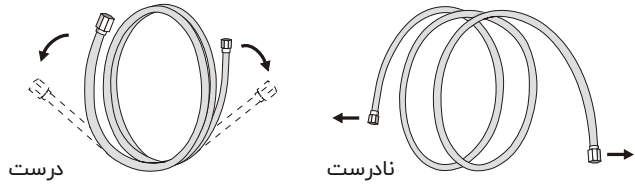

۳/۴ روکش پلاستیکی دو سر (مجرا) لوله و همچنین روکش محافظ واقع در انتهای کانکتورهای لوله کشی را جدا کنید.

۴/۴ بررسی کنید که هیچ‌گونه شیء اضافی در مجرای لوله رابط نباشد و از تمیز بودن مجرا مطمئن شوید.

۵/۴ پس از تنظیم و در مرکز قرار دادن مهره لوله رابط آن را با دست بچرخانید و تا حد امکان با دست سفت کنید.

۶/۴ با استفاده از ابزار تُرک‌تر و با توجه به مقادیر ترکمتر مندرج در جدول مربوطه مهره را سفت کنید؛ (به جدول ترکمتر در بخش احتیاط‌های نصب مراجعه کنید)

۷/۴ محل اتصال را با عایق لوله بپوشانید.

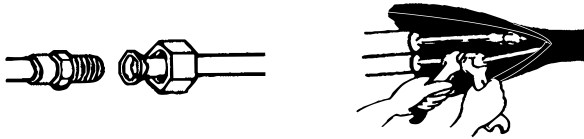

توجه: برای گاز سرد کننده نوع R۳۲، کانکتور (رابط) باید در محیط بیرون قرار بگیرد...



مرحله ۵: اتصال لوله تخلیه

۱/۵ تنظیم شلنگ تخلیه (در صورت امکان)

در برخی مدل‌ها، در هر دو طرف دستگاه داخلی روزنه شلنگ تخلیه در نظر گرفته شده است، برای اتصال شلنگ تخلیه یکی از طرف را انتخاب کنید. روزنه طرفی را که بلا استفاده باقی ماند، با استفاده از درپوش لاستیکی بپوشانید.

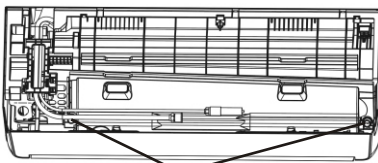

روزنه‌های تخلیه

## نصب یونیت داخلی

۲/۵ شلنگ تخلیه را به روزنه تخلیه متصل کنید، از محکم بودن محل اتصال و آببندی شدن آن اطمینان حاصل کنید.

۳/۵ با نوار تفلون محل اتصال را بپوشانید و از نداشتن نشتی مطمئن شوید.

توجه: از نداشتن زائده و دندان در محل اتصال مطمئن شده و لوله‌ها باید کمی رو به پایین شیب داشته باشند تا مسیر آب مسدود نشود و عمل تخلیه به راحتی انجام شود.

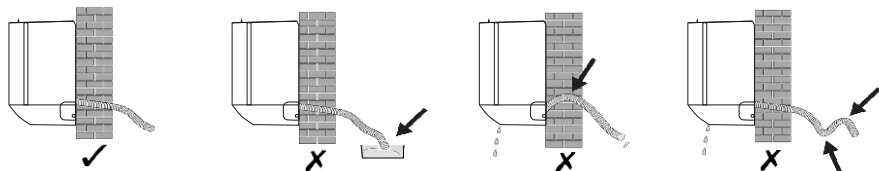

### مرحله ۶: سیم کشی

۱/۶ با توجه به حداکثر جریان برق مصرفی دستگاه که بر روی برچسب مشخصات دستگاه الصاق شده، کابل مناسبی را انتخاب کنید. (با مراجعه به بخش احتیاط‌های نصب سایز کابل را بررسی نمایید)

۲/۶ پانل جلوی یونیت داخلی را باز کنید.

۳/۶ با استفاده از آچار پیچ گوشتی، درپوش جعبه کنترل الکتریکی را باز کنید تا به بلوک ترمینال دسترسی داشته باشید.

۴/۶ بست کابل را باز کنید.

۵/۶ یک سر کابل را از قسمت انتهایی سمت راست یونیت داخلی عبور داده و به جعبه کنترل الکتریکی برسانید.

۶/۶ با توجه به نقشه سیم‌کشی واقع در درپوش جعبه کنترل الکتریکی، سیم‌ها را متصل نمایید. و از اتصال صحیح آن‌ها مطمئن شوید.

۷/۶ با سفت کردن پیچ بست، کابل‌ها را در جای خود تثبیت کنید.

۸/۶ درپوش جعبه کنترل الکتریکی و پانل جلوی دوباره در محل خود ببندید.

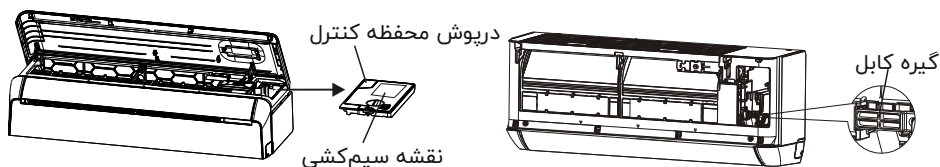

### مرحله ۷: عایق بندی لوله و کابل

پس از نصب لوله‌های گاز سرد کننده، اتصال سیم‌ها و لوله تخلیه (درین)، به منظور باز شدن جا، محافظت از لوله‌ها و عایق کردن آن‌ها، پیش از زرد کردن از سوراخ دیوار باید آن‌ها را دسته بندی کرده و با نوار عایق پیچیده شوند.

۱/۷ مطابق شکل زیر لوله‌ها، کابل‌ها و شلنگ تخلیه را مرتب کرده و کنار هم قرار دهید.

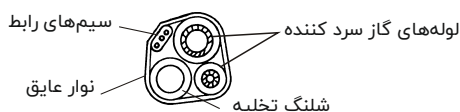

## نصب یونیت داخلی

توجه: (۱) لوله تخلیه باید در زیر قرار بگیرد.

(۲) لوله‌ها و کابل‌ها را خم نکنید و از روی هم عبورشان ندهید.

۲/۷ با استفاده از نوار عایق لوله‌های ماده میرد، سیم‌های رابط و شلنگ تخلیه را محکم به یکدیگر ببندید.

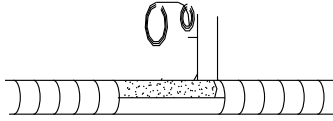

مرحله ۸: نصب یونیت داخلی بر روی دیوار

۱/۸ به آرامی لوله‌های گاز سرد کننده، سیم‌های رابط و شلنگ تخلیه که به صورت مجموعه (دسته) درآمده اند را از سوراخ دیوار عبور دهید.

۲/۸ قسمت بالای یونیت داخلی را بر روی پایه دیواری نصب (قلاب) کنید.

۳/۸ به سمت چپ و راست یونیت داخلی کمی فشار وارد کنید، مطمئن شوید که یونیت داخلی به درستی و به صورت محکم بر روی پایه دیواری قرار (قلاب) گرفته است.

۴/۸ قسمت پایین یونیت داخلی را به پایین هل دهید تا زبانه‌ها بر روی قلاب‌های پایه دیواری قرار بگیرند، از قلاب شدن‌ها آن‌ها مطمئن شوید.

اگر لوله‌های گاز سرد کننده از قبل بر روی دیوار موجود است یا اگر می‌خواهید سیم‌ها و لوله‌ها روی دیوار را متصل کنید به روش زیر عمل کنید:

(۱) دو طرف پایین پایه دیواری را بگیرید، آن را کمی به سمت بیرون بکشید تا صفحه زیرین جدا شود.

(۲) بدون انجام سیم‌کشی و لوله‌کشی، قسمت بالای یونیت داخلی را بر روی پایه دیواری قرار (قلاب) دهید.

(۳) یونیت داخلی را در امتداد دیوار بالا ببرید، براکت روی پایه دیواری را باز کنید و از این براکت برای بالا ماندن یونیت داخلی استفاده کنید تا فضایی کافی برای انجام عملیات لوله‌کشی و سیم‌کشی فراهم شود.

(۴) لوله‌کشی گاز سرد کننده، اتصال شلنگ تخلیه را انجام داده و مطابق مراحل ۴ تا ۷ آن‌ها را مرتب و کنار هم قرار دهید.

(۵) براکت پایه دیواری را تعویض کنید.

(۶) پایین یونیت داخلی را فشار دهید تا برآمدگی‌ها به قلاب‌های پایین پایه دیواری متصل شوند، از قرارگیری در داخل قلاب‌ها اطمینان حاصل نمایید.

(۷) صفحه زیرین یونیت داخلی را در محل اصلی خود قرار دهید.

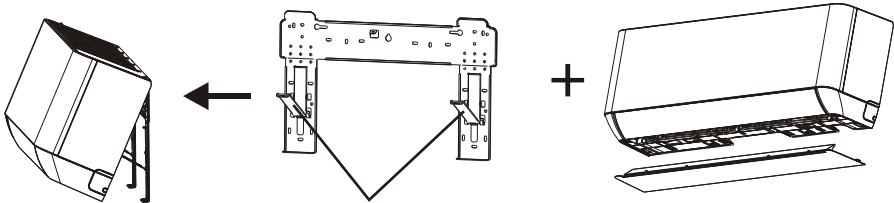

براکت روی پایه دیواری را باز کنید.

صفحه زیرین را جدا کنید

## نصب یونیت بیرونی

### مرحله ۱: انتخاب محل نصب

محل را که دارای شرایط زیر باشد انتخاب کنید:

۱/۱ از نصب یونیت بیرونی در نزدیکی منابع حرارتی، بخار یا گاز قابل اشتعال خودداری کنید.

۲/۱ از نصب دستگاه در محل‌های پُر باد یا دارای گرد و غبار خودداری کنید.

۳/۱ محل نصب دستگاه نباید در مسیرهای پر تردد افراد باشد. محلی را انتخاب کنید که خروجی هوای دستگاه و صدای کارکرد آن مزاحمتی برای همسایه‌ها ایجاد نکند.

۴/۱ از نصب دستگاه در محلی که در معرض نور مستقیم آفتاب است خودداری کنید (در صورت نداشتن چاره، محافظی برای دستگاه نصب نمایید، این محافظ نباید خللی در خروجی هوای دستگاه ایجاد نماید).

۵/۱ به منظور داشتن فضا برای گردش آزادانه هوا در اطراف دستگاه فاصله‌های توصیه شده در شکل سمت چپ را رعایت فرمایید.

۶/۱ یونیت بیرونی را در محلی محکم و ایمن نصب نمایید.

۷/۱ اگر دستگاه بیرونی دارای لرزش است، در زیر پایه‌های آن تکه‌های لاستیک قرار دهید.

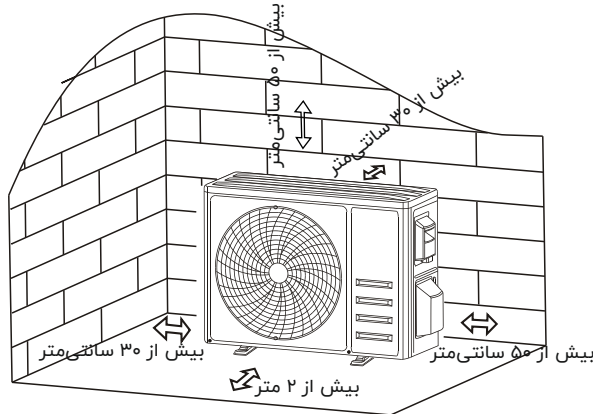

### مرحله ۲: نصب شلنگ تخلیه (درین)

۱/۲ این مرحله فقط برای دستگاه‌های دو کاره (سرمایش / گرمایش) است.

۲/۲ محل اتصال تخلیه را به سوراخ زیر دستگاه بیرونی وصل کنید.

۳/۲ شلنگ تخلیه را به محل اتصال وصل نمایید و از درست بودن اتصال مطمئن شوید.

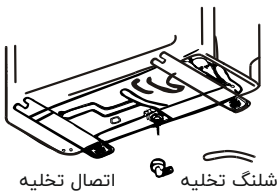

### مرحله ۳: تثبیت یونیت بیرونی

۱/۳ با توجه به ابعاد نصب یونیت بیرونی محل نصب رول بولت (پیچ‌های باز شونده) را علامتگذاری کنید.

۲/۳ محل را با دستگاه دریل سوراخ کرده و گرد و خاک را پاک کرده و رول بولت را در محل قرار دهید.

۳/۳ در صورت امکان پیش از نصب یونیت بیرونی چهار پد لاستیکی در روزه‌ها بگذارید تا میزان ارتعاش و سرو صدا کم شود.

## نصب یونیت بیرونی

۴/۳ زیر یونیت بیرونی را بر روی رول بولت‌ها و سوراخ‌های آماده شده قرار دهید.

۵/۳ با استفاده از آچار رول بولت‌های زیر یونیت بیرونی را سفت کنید تا دستگاه در محل خود تثبیت شود.

**توجه:**

یونیت بیرونی را می‌توان بر روی براکت دیواری نصب و تثبیت نمود. برای تثبیت یونیت بیرونی بر روی براکت دیواری به راهنمای براکت دیواری مراجعه کنید، سپس دستگاه را به صورت افقی بر روی براکت محکم و تثبیت کنید.

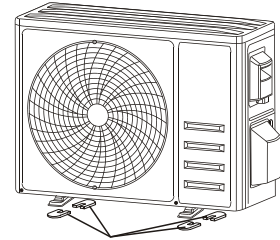

نصب ۴ عدد پد لاستیکی (اختیاری)

براکت دیواری باید تحمل وزنی چهار برابر وزن یونیت بیرونی را داشته باشد.

### مرحله ۴: سیم‌کشی

۱/۴ با استفاده از آچار پیچ گوشتی چهارسو درپوش محل سیم‌ها باز کنید، سپس درپوش را گرفته و به آرامی به پایین بکشید.

۲/۴ بست کابل را با آچار پیچ گوشتی باز کرده و بردارید.

۳/۴ با توجه به نقشه سیم‌کشی مندرج در محل سیم‌ها، سیم‌های رابط را به ترمینال‌های مربوطه وصل کنید، مطمئن شوید که تمامی اتصالات محکم هستند.

۴/۴ بست کابل را بسته و درپوش را در محل اصلی خود قرار دهید.

**توجه:** هنگام اتصال سیم‌های یونیت داخلی و یونیت بیرونی، جریان برق دستگاه باید قطع باشد.

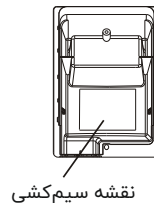

### مرحله ۵: اتصال لوله گاز سرد کننده

۱/۵ پیچ درپوش شیر (والو) را باز کنید، درپوش شیر (در صورت داشتن درپوش شیر) را گرفته و به آرامی به پایین بکشید.

۲/۵ درپوش‌های محافظ را از انتهای شیرها (والو) جدا کنید.

۳/۵ درپوش پلاستیکی ورودی و خروجی‌های لوله را بردارید، لوله‌های رابط را بررسی کنید که شیء خارجی نباشد و کاملاً تمیز باشند.

۴/۵ پس از در مرکز قرار دادن مهره، آن را با دست ببندید و تا حد امکان سفت کنید.

۵/۵ با استفاده از آچار تخت بدنه شیر (والو) را گرفته و با استفاده از آچار ترکمتر و بر اساس مقادیر ترکمتر ارائه شده در جدول ترکمتر اقدام به سفت کردن مهره نمایید.

(به جدول مقادیر ترکمتر واقع در قسمت احتیاط‌های نصب مراجعه شود)

## نصب یونیت بیرونی

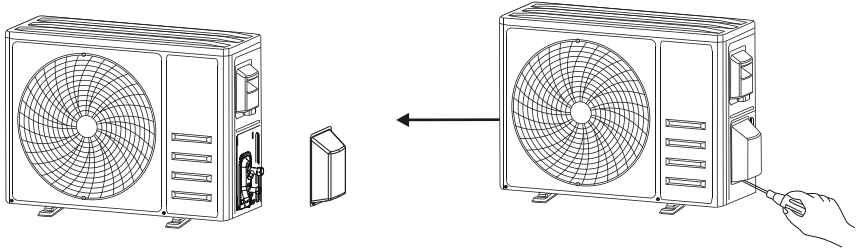

درپوش شیر(والو) را به پایین بکشید

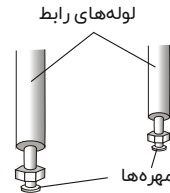
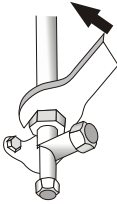

### مرحله ۶: وکیوم کردن لوله‌کشی

۱/۶ با استفاده از آچار تخت درپوش محافظ را از قسمت سرویس، شیر کم فشار و شیر پُر فشار یونیت بیرونی پایین بیاورید.

۲/۶ شلنگ فشار مربوط به گیج منیفلد را به درگاه سرویس شیر کم فشار یونیت بیرونی وصل کنید.

۳/۶ شلنگ شارژ را از گیج منیفلد به پمپ وکیوم (خلاء) متصل کنید.

۴/۶ شیر کم فشار مربوط به گیج منیفلد را باز کرده و شیر پر فشار را ببندید.

۵/۶ برای وکیوم کردن (تخلیه هوا) سیستم، پمپ وکیوم را روشن کنید.

۶/۶ زمان وکیوم نباید کمتر از ۴۵ دقیقه باشد، یا مطمئن شوید که گیج ترکیبی عدد  $0.1 \text{ MPa}$  (-76 cmHg) را نشان می‌دهد.

۷/۶ شیر کم فشار مربوط به گیج منیفلد را بسته و پمپ وکیوم را خاموش کنید.

۸/۶ مدت ۵ دقیقه فشار را نگه دارید، مطمئن شوید که برگشت عقربه گیج ترکیبی از عدد  $0.005 \text{ MPa}$  عبور نمی‌کند.

۹/۶ با استفاده از آچار رینگ (شش ضلعی) شیر کم فشار را  $1/4$  دور به سمت چپ (خلاف جهت حرکت عقربه‌های ساعت) بچرخانید تا مقدار کمی گاز سرد کننده وارد سیستم شود و پس از گذشت ۵ ثانیه شیر کم فشار را ببندید و به سرعت شلنگ فشار را جدا کنید.

۱۰/۶ با استفاده از آب صابون یا هر مایع نشست یاب دیگری اتصال‌های یونیت بیرونی و داخلی را بررسی کنید که نشستی نداشته باشند.

۱۱/۶ با استفاده از آچار رینگ شیر کم فشار و شیر پُر فشار یونیت بیرونی را به طور کامل باز کنید.

۱۲/۶ درپوش‌های محافظ مربوط به درگاه سرویس، شیر کم فشار و شیر پر فشار یونیت بیرونی را دوباره در محل شان نصب کنید.

۱۳/۶ درپوش شیر را دوباره نصب کنید.

## نصب یونیت بیرونی

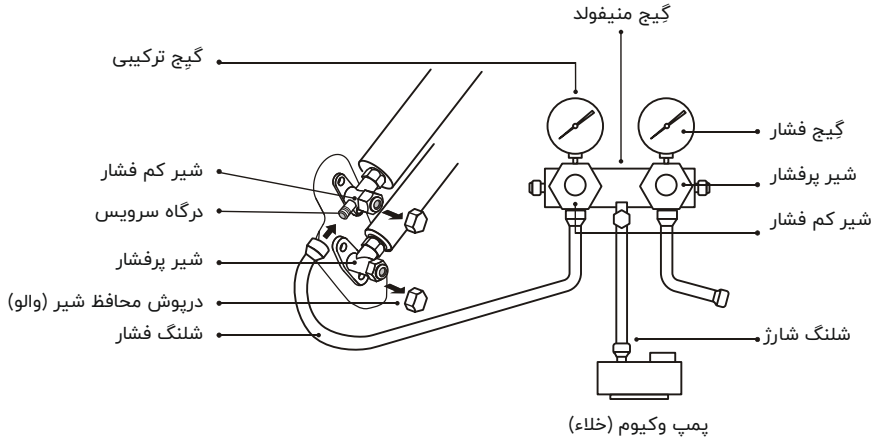

## انجام تست

بررسی‌های پیش از تست  
پیش از انجام تست بررسی‌های زیر را انجام دهید.

نحوه بررسی	توضیح
<ul style="list-style-type: none"> <li>• ببینید آیا ولتاژ منبع تغذیه با مشخصات دستگاه تطابق دارد.</li> <li>• بررسی کنید آیا اتصال ناقص یا نادرست در مسی‌های برق، مسی‌ر سیگنال و سیم‌های اتصال زمین وجود دارد.</li> <li>• ببینید آیا مقاومت اتصال زمین و مقاومت عایق مطابق با مشخصات مندرج است.</li> </ul>	بررسی ایمنی برقی
<ul style="list-style-type: none"> <li>• از جهت و انعطاف لوله تخلیه مطمئن شوید.</li> <li>• مطمئن شوید که محل اتصال لوله گاز سرد کننده به طور کامل و درست نصب شده است.</li> <li>• از ایمن بودن یونیت بیرونی، پایه دیواری و نصب یونیت داخلی مطمئن شوید.</li> <li>• مطمئن شوید که شیرها کاملاً باز هستند.</li> <li>• مطمئن شوید که هیچ شیء خارجی یا ابزاری در داخل دستگاه جا نمانده است.</li> <li>• نصب کامل صقحه مشبک ورودی هوای یونیت داخلی و پانل.</li> </ul>	بررسی ایمنی نصب

## انجام تست

نحوه بررسی	توضیح
<ul style="list-style-type: none"> <li>• محل اتصال لوله کشی، کانکتور مربوط به دو شیر یونیت بیرونی، ماسوره مربوط به شیر، محل جوش و سایر موارد را بررسی کنید که نشتی در کار نباشد.</li> <li>• روش تشخیص نشتی با کف: مقداری آب صابون یا فوم به طور یکنواخت و برابر به محل‌هایی که احتمال نشتی وجود دارد بمالید، و ببینید آیا در محل حباب تشکیل می‌شود یا خیر، اگر حباب درست نشد یعنی اینکه نشتی وجود ندارد.</li> <li>• روش نشتی یاب: با استفاده از نشت یاب حرفه‌ای و خواندن دستورالعمل استفاده از آن اقدام به بررسی محل‌های احتمالی نشتی کنید.</li> <li>• مدت زمان بررسی هر نشتی باید ۳ دقیقه یا بیشتر طول بکشد؛ اگر نتیجه تست نشان دهنده وجود نشتی بود، مهره‌ها باید سفت شده و دوباره تست شوند تا نشتی در کار نباشد؛ پس از پایان مرحله بررسی نشتی، رابط لوله یونیت داخلی را با ماده عایق حرارتی بپوشانید و سپس نوار عایق بپیچید.</li> </ul>	<p>تشخیص نشتی گاز سرد کننده</p>



### راهنمای اجرای تست

۱. منبع تغذیه را روشن کنید (جریان برق دستگاه را وصل کنید).
۲. برای روشن شدن کولر گازی دکمه ON/OFF بر روی دستگاه کنترل از راه دور را فشار دهید.
۳. برای تغییر حالت سرمایش و گرمایش دکمه Mode را فشار دهید.  
هر یک از دو حالت فوق را به روش زیر انجام دهید:  
سرمایش - کمترین دما را انتخاب کنید.  
گرمایش - بیشترین دما را انتخاب کنید.
۴. مدت زمان کارکرد در هر یک از دو حالت فوق باید ۸ دقیقه باشد و ببینید آیا عملکردها صحیح هستند و دستگاه کنترل از راه دور واکنش نشان می‌دهد. عملکردهای بررسی به شرح زیر است:  
۱/۴ آیا دمای هوای خروجی متاثر از سرمایش و گرمایش است.  
۲/۴ آیا از شلنگ تخلیه آب به درستی چکه می‌کند.  
۳/۴ آیا پره‌های عمودی و افقی به درستی گردش می‌کنند.
۵. حداقل به مدت ۳۰ دقیقه به انجام تست کولر گازی اختصاص دهید.
۶. پس از موفقیت آمیز بودن انجام تست، تنظیمات را به حالت عادی بازگردانده و دکمه ON/OFF بر روی دستگاه کنترل از راه دور را فشار دهید تا دستگاه خاموش شود.
۷. به کاربر اطلاع دهید که پیش از استفاده از دستگاه این دفترچه راهنما را به طور کامل مطالعه کند، و به کاربر نشان دهید که چگونه از کولر گازی استفاده کند، اطلاعات لازم سرویس و نگهداشت را به وی اطلاع دهید و نحوه نگهداری از لوازم جانبی را یادآوری نمایید.

### توجه:

اگر دمای محیط فراتر از مقدار مندرج در راهنمای عملکرد شد، و دستگاه در حالت سرمایش یا گرمایش کار نکرد، پانل جلورا بلند کرده و با توجه به راهنمای دکمه اضطراری این دکمه را فشار دهید تا حالت سرمایش و گرمایش انجام شود.

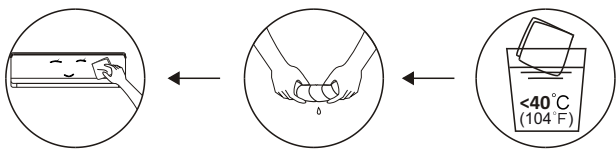
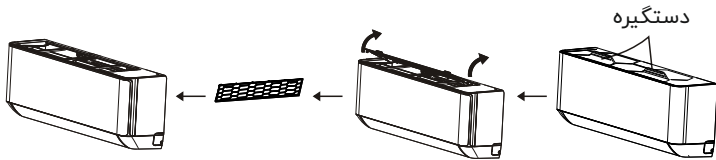
## نگهداری

<ul style="list-style-type: none"> <li>• هنگام تمیز کردن، باید دستگاه را خاموش کنید و مدت ۵ دقیقه پس از قطع کردن جریان برق صبر کنید.</li> <li>• تحت هیچ شرایطی کولر گازی را نباید با جریان آب بشویید.</li> <li>• مایعات فرار (مانند تینر و بنزین) به کولر گازی صدمه می‌زنند، پس فقط از پارچه نرم و خشک با پارچه مرطوب آغشته به شوینده خنثی اقدام به تمیز کردن کولر گازی کنید.</li> <li>• توجه ویژه و منظمی به تمیز بودن فیلتر کنید و نگذارید که گرد و غبار سطح فیلتر را بپوشاند چرا که عملکرد فیلتر مختل خواهد شد. اگر محل نصب کولر گازی گرد و خاک زیادی دارد، دفعات تمیز کردن فیلتر را باید افزایش دهید.</li> <li>• پس از جدا کردن فیلتر از دست زدن به پره‌های تیز یونیت داخلی خودداری کنید.</li> </ul>	 <b>هشدار</b>
 <p style="text-align: center;">بچلانید تا آب آن گرفته شود      به آرامی بر روی سطح دستگاه بکشید</p>	<b>تمیز کردن دستگاه</b>
<p>نکته: برای تمیز ماندن کولر گازی و حفظ ظاهر آن، به طور مرتب دستمال بکشید.</p> <ul style="list-style-type: none"> <li>• دستگیره بالای فیلتر را با دست بگیرید و سپس مطابق جهت فلش فیلتر را از دستگاه بیرون بکشید، طوری که لبه بالایی فیلتر از دستگاه جدا شود.</li> <li>• با کشیدن فیلتر به طرف بالا جدا می‌شود.</li> </ul> <p>هنگام نصب فیلتر، ابتدا قسمت پایین صفحه فیلتر را در محل مربوطه بر روی دستگاه قرار دهید و سپس قسمت بالای فیلتر را به طرف محل اصلی بر روی بدنه دستگاه فشار دهید.</p>	<b>باز و بست کردن فیلتر</b>
	<b>تمیز کردن فیلتر</b>
<p>نکته: اگر متوجه تجمع گرد و خاک بر روی فیلتر شدید، بلافاصله آن را تمیز کنید تا ضمن تمیز بودن و سالم بودن هوای خروجی، عملکرد صحیح کولر گازی حفظ شود.</p>	 <p style="text-align: center;">فیلتر را از دستگاه بیرون بیاورید      فیلتر را با آب و صابون تمیز کرده و آن را در هوای آزاد خشک کنید.      فیلتر را تعویض کنید.</p>

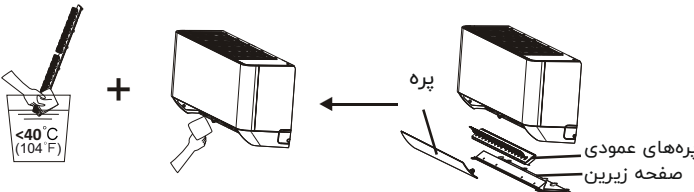
<ul style="list-style-type: none"> <li>• ابتدا، زبانه‌ی قسمت میانی پره‌را گرفته و آن‌را به سمت بیرون خم کنید تا از محل خارج شود.</li> <li>• سپس، دو طرف صفحه زیرین را گرفته و به پایین هل دهید تا به سمت پایین باز شود.</li> <li>• در مرحله آخر، با انگشت شست دستگیره پره افقی را گرفته و بیرون بکشید.</li> <li>• مجرای هوا و فن را با دستمال تمیز و مرطوب پاک کنید.</li> <li>• قطعات بیرون آورده شده‌را با محلول آب و صابون تمیز کرده و در هوای آزاد خشک کنید.</li> <li>• پس از تمیز کردن، به ترتیب قطعات‌را در محل اصلی شان قرار دهید.</li> </ul> <div style="text-align: center; margin-top: 10px;">  </div>	<p>تمیز کردن مجرای هوای داخلی</p>
<ul style="list-style-type: none"> <li>• وقتی از کولر گازی برای مدت‌زمان طولانی استفاده نمی‌کنید، به روش زیر عمل کنید: باتری‌های دستگاه کنترل از راه دور را درآورید و جریان برق کولر گازی‌را قطع کنید.</li> <li>• هنگام شروع به استفاده از خاموشی طولانی مدت:             <ol style="list-style-type: none"> <li>۱. دستگاه و فیلتر را تمیز کنید؛</li> <li>۲. مجرای ورودی و خروجی هوای یونیت داخلی و یونیت بیرونی را بررسی کنید تا چیزی آن‌ها را مسدود نکرده باشد؛</li> <li>۳. ببینید آیا شلنگ تخلیه مسدود نشده است؛</li> </ol> </li> <li>باتری‌های دستگاه کنترل از راه دور را در جای خود قرار داده و جریان برق دستگاه را وصل کنید.</li> </ul>	<p>سرویس و نگهداشت</p>

## عیب‌یابی

علت احتمالی	خرابی
نبودن برق / خارج شدن دوشاخه از پریز.	دستگاه کار نمی‌کند
خرابی موتور فن یونیت داخلی/ بیرونی.	
خرابی فیوز ترمومغناطیسی کمپرسور.	
خرابی فیوزها یا قطعات حفاظتی.	
اتصال نامناسب یا بیرون آمدن دوشاخه.	
به منظور حفاظت از دستگاه گاهی اوقات عملکرد متوقف می‌شود.	
ولتاژ ورودی بیشتر یا کمتر از ولتاژ مورد نیاز دستگاه است.	
فعال شدن عملکرد تایمر- روشن.	
خرابی برد کنترل الکترونیکی.	
کثیفی فیلتر هوا.	بوی شدید
بازگشت جریان مایع به چرخه گاز سرد کننده.	صدای شرشر آب
این وضعیت زمانی اتفاق می‌افتد که هوای اتاق خیلی سرد بشود، برای مثال در حالت‌های سرمایش یا رطوبت‌زدایی.	خروج ذرات ریز آب از مجرای خروجی هوا
این صدا ناشی از انقباض یا انبساط بانل جلو به دلیل تفاوت دما بوده و به معنای خرابی نیست.	شنیدن صدای عجیب
تنظیمات نامناسب دما.	جریان ضعیف هوا، چه سرد و چه گرم
انسداد مجراهای ورودی و خروجی هوای کولر گازی.	
کثیفی فیلتر هوا.	
سرعت فن در وضعیت بسیار کم است.	
وجود سایر منابع حرارتی در اتاق.	
عدم وجود گاز سرد کننده.	دستگاه به فرامین دستگاه کنترل از راه دور واکنش نشان نمی‌دهد
دستگاه کنترل از راه دور به اندازه کافی به کولر گازی نزدیک نیست.	
باتری‌های دستگاه کنترل از راه دور باید تعویض شوند.	
وجود مانع بین دستگاه کنترل از راه دور و گیرنده سیگنال دستگاه داخلی.	صفحه نمایش خاموش است
فعال شدن عملکرد صفحه نمایش.	
نبود جریان برق.	در چنین شرایطی دستگاه کولر گازی را خاموش کرده و جریان برق دستگاه را قطع کنید:
سر و صدای غیر عادی هنگام کارکرد.	
خرابی برد کنترل الکترونیکی.	
خرابی فیوزها یا سوییچ‌ها.	
پاشیده شدن آب یا ورود اشیاء به داخل دستگاه.	
گرمای بیش از حد کابل‌ها یا دوشاخه.	
خروج بوی شدید از دستگاه.	

نمایش کدهای خطا در نمایشگر  
در صورت بروز خطا، صفحه نمایش دستگاه داخلی، کدهای خطای زیر را نشان می‌دهد:

نمایشگر	توضیح ایراد
E1	خرابی سنسور دمای اتاق یونیت داخلی
E2	خرابی سنسور دمای لوله یونیت داخلی
E3	خرابی سنسور دمای لوله یونیت بیرونی
E4	نشستی یا خرابی سیستم گاز سرد کننده
E6	خرابی موتور فن یونیت داخلی
E7	خرابی سنسور دمای محیط یونیت بیرونی
E0	قطع ارتباط یونیت داخلی و بیرونی
E8	خرابی سنسور دمای تخلیه یونیت بیرونی
E9	خرابی ماژول IPM یونیت بیرونی
E8	خرابی تشخیص جریان یونیت بیرونی
E4	خرابی ایبیرام برد یونیت بیرونی
E4	خرابی موتور فن یونیت بیرونی
E4	خرابی سنسور دمای مکش یونیت بیرونی

### روش معدوم نمودن دستگاه

این دستگاه حاوی گاز سرد کننده و سایر مواد بالقوه خطرناک است. هنگام معدوم نمودن (دور انداختن) دستگاه، باید به روش صحیح عمل کرده و هرگز مانند زباله‌های عادی دور نیندازید، برای اینکار دستگاه را تحویل سازمان بازیافت شهرداری دهید.

هنگام معدوم نمودن نکات زیر را به خاطر داشته و آن‌ها را رعایت نمایید:

- دستگاه را تحویل سازمان بازیافت شهرداری دهید.
- هنگام خرید دستگاه جدید، دستگاه قدیمی را تحویل فروشنده بدهید.
- کارخانه سازنده، دستگاه قدیمی‌تان را بصورت رایگان پس می‌گیرد.
- دستگاه را به خریداران رسمی و دارای مجوز ضایعات بفروشید.
- رها کردن این دستگاه در جنگل یا فضای سبز طبیعی موجب به خطر افتادن سلامت انسان‌ها و بروز شرایط مضر برای طبیعت است. چرا که مواد خطرناک و سمی نشست کرده و وارد آب‌های سطحی و زیرزمینی شده و سپس وارد چرخه غذایی می‌شود.



# Gplus



در صورت نیاز به اطلاعات بیشتر و مشاوره اسکن نمایید.



[www.gpluselectronics.com](http://www.gpluselectronics.com)

۱۶۷۵

[www.goldiran.ir](http://www.goldiran.ir)

مرکز ارتباط با مشتریان

بخش خدمات و پشتیبانی



# Gplus

## SPLIT TYPE AIR CONDITIONER INSTRUCTION MANUAL



This instruction manual contains important information and recommendations that we would ask you to comply with to obtain best results from air conditioner.

Thank you once again.

# CONTENTS

SAFETY PRECAUTIONS .....	1
NAME OF PARTS .....	4
REMOTE CONTROL .....	6
OPERATION INSTRUCTIONS .....	13
INSTALLATION PRECAUTIONS .....	14
INDOOR UNIT INSTALLATION .....	15
OUTDOOR UNIT INSTALLATION .....	20
TEST OPERATION .....	23
MAINTENANCE .....	25
TROUBLESHOOTING .....	26

\* The design and specifications are subject to change without prior notice for product improvement. Consult with the sales agency or manufacturer for details.

\* The shape and position of buttons and indicators may vary according to the model, but their function are the same.

# SAFETY PRECAUTIONS

## SAFETY RULES AND RECOMMENDATIONS FOR THE INSTALLER

1. Read this guide before installing and using the appliance.
2. During the installation of the indoor and outdoor units, access to the working area should be forbidden to children. Unforeseeable accidents could happen.
3. Make sure that the base of the outdoor unit is firmly fixed.
4. Check that air cannot enter the refrigerant system and check for refrigerant leaks when moving the air conditioner.
5. Carry out a test cycle after installing the air conditioner and record the operating data.
6. Protect the indoor unit with a fuse of suitable capacity for the maximum input current or with another overload protection device.
7. Ensure that the mains voltage corresponds to that stamped on the rating plate. Keep the switch or power plug clean. Insert the power plug correctly and firmly into the socket, thereby avoiding the risk of electric shock or fire due to insufficient contact.
8. Check that the socket is suitable for the plug, otherwise have the socket changed.
9. The appliance must be fitted with means for disconnection from the supply mains having a contact separation in all poles that provide full disconnection under "over voltage category III conditions", and these means must be incorporated in the fixed wiring in accordance with the wiring rules.
10. The air conditioner must be installed by professional or qualified persons.
11. Do not install the appliance at a distance of less than 50 cm from inflammable substances (alcohol, etc.) Or from pressurized containers (e.g. spray cans).
12. If the appliance is used in areas without the possibility of ventilation, precautions must be taken to prevent any leaks of refrigerant gas from remaining in the environment and creating a danger of fire.
13. The packaging materials are recyclable and should be disposed of in the separate waste bins. Take the air conditioner at the end of its useful life to a special waste collection center for disposal.
14. Only use the air conditioner as instructed in this booklet. These instructions are not intended to cover every possible condition and situation. As with any electrical household appliance, common sense and caution are therefore always recommended for installation, operation and maintenance.
15. The appliance must be installed in accordance with applicable national regulations.
16. Before accessing the terminals, all the power circuits must be disconnected from the power supply.
17. The appliance shall be installed in accordance with national wiring regulations.
18. This appliance can be used by children aged from 8 years and above and persons with reduced physical, sensory or mental capabilities or lack of experience and knowledge if they have been given supervision or instruction concerning use of the appliance in a safe way and understand the hazards involved. Children shall not play with the appliance. Cleaning and user maintenance shall not be made by children without supervision.

# SAFETY PRECAUTIONS

## SAFETY RULES AND RECOMMENDATIONS FOR THE INSTALLER

19. **D**o not try to install the conditioner alone, always contact specialized technical personnel.
20. **C**leaning and maintenance must be carried out by specialized technical personnel. In any case disconnect the appliance from the mains electricity supply before carrying out any cleaning or maintenance.
21. **T**his device must not be used in locations without an earthing (grounding) system.
22. **D**o not pull out the plug to switch off the appliance when it is in operation, since this could create a spark and cause a fire, etc.
23. **T**his appliance has been made for air conditioning domestic environments and must not be used for any other purpose, such as for drying clothes, cooling food, etc.
24. **A**lways use the appliance with the air filter mounted. The use of the conditioner without air filter could cause an excessive accumulation of dust or waste on the inner parts of the device with possible subsequent failures.
25. **T**he user is responsible for having the appliance installed by a qualified technician, who must check that earthing/grounding is done in accordance with current legislation and insert a thermos magnetic circuit breaker.
26. **T**he batteries in the remote controller must be recycled or disposed of properly. For disposal of scrap batteries, please discard the batteries as sorted municipal waste at the accessible collection point.
27. **N**ever remain directly exposed to the flow of cold air for a long time. The direct and prolonged exposition to cold air could be dangerous for your health. Particular care should be taken in the rooms where there are children, old or sick people.
28. **I**f the appliance gives off smoke or there is a smell of burning, immediately cut off the power supply and contact the Service Center.
29. **T**he prolonged use of the device in such conditions could cause fire or electrocution.
30. **H**ave repairs carried out only by an authorised Service Center of the manufacturer. Incorrect repair could expose the user to the risk of electric shock, etc.
31. **U**nhook the automatic switch if you foresee not to use the device for a long time. The airflow direction must be properly adjusted.
32. **T**he flaps must be directed downwards in the heating mode and upwards in the cooling mode.
33. **E**nsure that the appliance is disconnected from the power supply when it will remain inoperative for a long period and before carrying out any cleaning or maintenance.
34. **S**electing the most suitable temperature can prevent damage to the appliance.

# SAFETY PRECAUTIONS

## SAFETY RULES AND PROHIBITIONS

1. **D**o not bend, tug or compress the power cord since this could damage it. Electrical shocks or fire are probably due to a damaged power cord. Specialized technical personnel only must replace a damaged power cord.
2. **D**o not use extensions or gang modules.
3. **D**o not touch the appliance when barefoot or parts of the body are wet or damp.
4. **D**o not obstruct the air inlet or outlet of the indoor or the outdoor unit. The obstruction of these openings causes a reduction in the operative efficiency of the conditioner with possible consequent failures or damages.
5. **I**n no way alter the characteristics of the appliance.
6. **D**o not install the appliance in environments where the air could contain gas, oil or sulphur or near sources of heat.
7. **T**his appliance is not intended for use by persons (including children ) with reduced physical, sensory or mental capabilities, or lack of experience and knowledge, unless they have been given supervision or instruction concerning use of the appliance by a person responsible for their safety.
8. **D**o not climb onto or place any heavy or hot objects on top of the appliance.
9. **D**o not leave windows or doors open for long when the air conditioner is operating.
10. **D**o not direct the airflow onto plants or animals.
11. **A** long direct exposition to the flow of cold air of the conditioner could have negative effects on plants and animals.
12. **D**o not put the conditioner in contact with water. The electrical insulation could be damaged and thus causing electrocution.
13. **D**o not climb onto or place any objects on the outdoor unit.
14. **N**ever insert a stick or similar object into the appliance. It could cause injury.
15. **C**hildren should be supervised to ensure that they do not play with the appliance. If the supply cord is damaged, it must be replaced by the manufacturer, its service agent or similarly qualified persons in order to avoid a hazard.

# NAME OF PARTS

## Indoor Unit

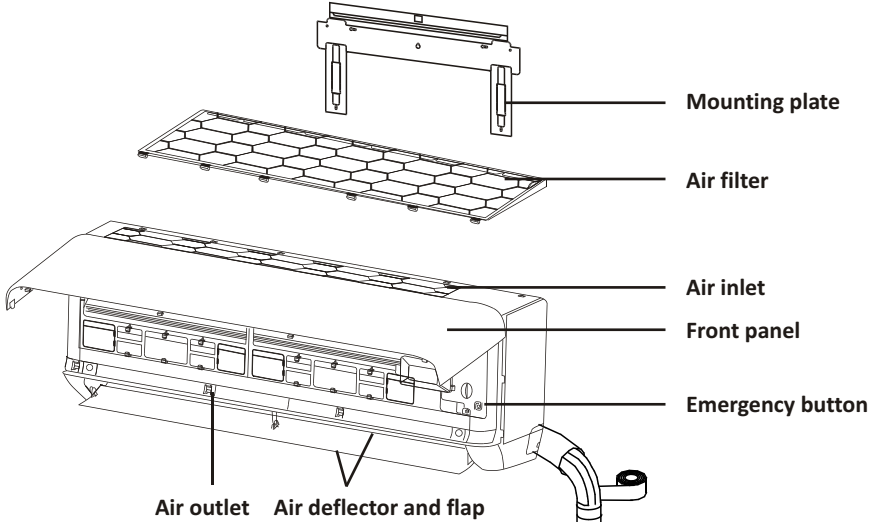

## Outdoor Unit

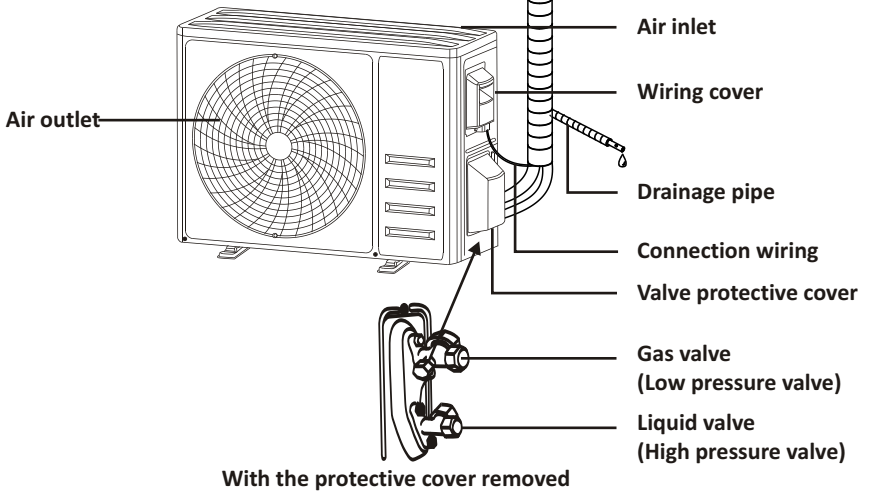

Note: This figure shown may be different from the actual object. Please take the latter as the standard.

# NAME OF PARTS

## Indoor Display

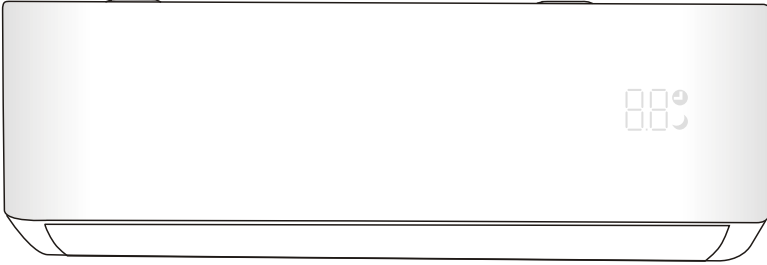

No.	LED	Function
1		Indicator for Timer, temperature and Error codes.
2		Lights up during Timer operation.
3		SLEEP mode



The shape and position of switches and indicators may be different according to the model, but their function is the same.

# REMOTE CONTROL

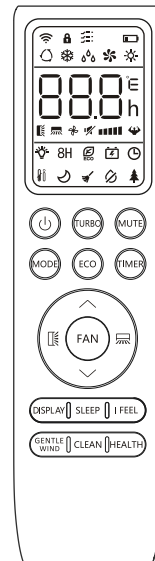
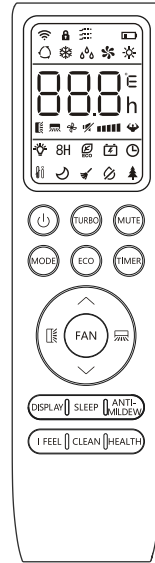

## Remote control DISPLAY

No.	Symbols	Meaning
1		Battery indicator
2		Auto Mode
3		Cooling Mode
4		Dry Mode
5		Fan only Mode
6		Heating Mode
7		ECO Mode
8		Timer
9		Temperature indicator
10		Fan speed: Auto/ low/ low-mid/ mid/ mid-high/ high
11		Mute function
12		TURBO function
13		Up-down auto swing
14		Left-right auto swing
15		SLEEP function
16		Health function
17		I FEEL function
18	8H	8°C heating function
19		Signal indicator
20		Gentle wind
21		Child-Lock
22		Display ON/OFF
23		GEN function
24		Self-Clean function
25		Anti-Mildew



The display and some functions of the remote control may vary according to the model.

## REMOTE CONTROL

No.	Button	Function
1		To turn on/off the air conditioner .
2	^	To increase temperature, or Timer setting hours.
3	v	To decrease temperature, or Timer setting hours.
4	MODE	To select the mode of operation (AUTO, COOL, DRY, FAN, HEAT).
5	ECO	To activate/deactivate the ECO function.
		Long press to activate/deactivate the 8°C heating function (depending on models).
6	TURBO	To activate/deactivate the TURBO function.
7	FAN	To select the fan speed of auto/mute/low/low-mid/mid/mid-high/high/turbo.
8	TIMER	To set the time for timer on/off.
9	SLEEP	To switch-on/off the function SLEEP.
10	DISPLAY	To switch-on/off the LED display.
11		To stop or start horizontal flaps louver movement or set the desired up/down air flow direction.
12		To stop or start vertical deflectors louver movement or set the desired left/right air flow direction.
13	I FEEL	To switch-on/off the I FEEL function.
14	MUTE	To switch-on/off the MUTE function.
		Long press to activate/deactivate the GEN function (depending on models).
15	MODE + TIMER	To activate/deactivate the CHILD-LOCK function.
16	CLEAN	To activate/deactivate the SELF-CLEAN function (depending on models).
17	FAN + MUTE or GENTLE WIND	To activate/deactivate the GENTLE WIND function (depending on models).
18	HEALTH	To activate/deactivate the HEALTH function (depending on models).
19	ANTI-MILDEW	To activate/deactivate the ANTI-MILDEW function.

⚠ The display and some functions of the remote control may vary according to the model.

⚠ The shape and position of buttons and indicators may vary according to the model, but their function is the same.

⚠ The unit confirms the correct reception of each button with the beep.

# REMOTE CONTROL

## Replacement of Batteries

Remove the battery cover plate from the rear of the remote control, by sliding it in direction as the arrow.

Install the batteries according the direction (+ and -) shown on the Remote Control.

Reinstall the battery cover by sliding it into place.

⚠ Use 2 pieces LRO3 AAA (1.5V) batteries.

Do not use rechargeable batteries.

Replace the old batteries with new ones of the same type when the display is no longer legible.

Do not dispose batteries as unsorted municipal waste.

Collection of such waste separately for special treatment is necessary.

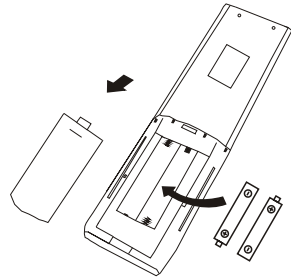

⚠ For some models, each time when insert the batteries in the remote controller for the first time, you can set the Cooling only or Heating pump control type. As soon as you insert the batteries, turn off the remote controller, and operate as below.

1. Long press the **MODE** button, until the (❄) icon flash, to set the Cooling only type.

2. Long press the **MODE** button, until the (🔥) icon flash, to set the Heat pump type.

**Note:** If you set the remote control in cooling mode, it will not be possible to activate the heating function in units with a heating pump. If you need to reset, take out the batteries and install again.

⚠ For some models of the remote controller, you can program the temperature display between °C and °F.

1. Press and hold the **TURBO** button over 5 seconds to get into the change mode;

2. Press and hold the **TURBO** button, until it switch to °C and °F;

3. Then release the pressing and wait for 5 seconds, the function will be selected.

### Note:

1. Direct the remote control toward the Air conditioner.

2. Check that there are no objects between the remote control and the Signal receptor in the indoor unit.

3. Never leave the remote control exposed to the rays of the sun.

4. Keep the remote control at a distance of at least 1m from the television or other electrical appliances.

# REMOTE CONTROL

## COOLING MODE

**COOL** ❄️

The cooling function allows the air conditioner to cool the room and reduce Air humidity at the same time.

To activate the cooling function (COOL), press the **MODE** button until the symbol ❄️ appears on the display.

With the button ▼ or ▲ set a temperature lower than that of the room.

## FAN MODE (Not FAN button)

**FAN** 🌀

Fan mode, air ventilation only.

To set the FAN mode, press **MODE** until 🌀 appears on the display.

## DRY MODE

**DRY** 💧

This function reduces the humidity of the air to make the room more comfortable.

To set the DRY mode, Press **MODE** until 💧 appears in the display. An automatic function of pre-setting is activated.

## AUTO MODE

**AUTO** 🔄

Automatic mode.

To set the AUTO mode, press **MODE** until 🔄 appears on the display.

In AUTO mode the run mode will be set automatically according to the room temperature.

## HEATING MODE

**HEAT** ☀️

The heating function allows the air conditioner to heat the room.

To activate the heating function (HEAT), press the **MODE** button until the symbol ☀️ appears on the display.

With the button ▼ or ▲ set a temperature higher than that of the room.

⚠️ In HEATING operation, the appliance can automatically activate a defrost cycle, which is essential to clean the frost on the condenser so as to recover its heat exchange function. This procedure usually lasts for 2-10 minutes. During defrosting, indoor unit fan stop operation. After defrosting, it resumes to HEATING mode automatically.

⚠️ (For North American market)

If necessary, you can press ECO button 10 times within 8 seconds under heating mode to start the forced defrosting. It will defrost the outdoor ice much faster.

## FAN SPEED function (FAN button)

**FAN** 🌀  
■■■■

Change the operating fan speed.

Press **FAN** button to set the running fan speed, it can be set to AUTO/ MUTE/ LOW/ LOW-MID / MID/ MID-HIGH/ HIGH/ TURBO speed circularly.

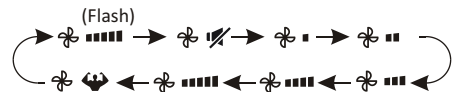

## Child-Lock function

1. Long press **MODE** and **TIMER** button together to active this function, and do it again to deactivate this function.
2. Under this function, no single button will active.



# REMOTE CONTROL

## TIMER function ---- TIMER ON

**TIMER**  To automatically switch on the appliance.

When the unit is switch-off, you can set the TIMER ON.

To set the time of automatic switch-on as below:

1. Press **TIMER** button first time to set the switch-on,  and  will appear on the remote display and flashes.
2. Press  $\wedge$  or  $\vee$  to button to set desired Timer-on time. Each time you press the button, the time increases/decreases by half an hour between 0 and 10 hours and by one between 10 and 24 hours.
3. Press **TIMER** button second time to confirm.
4. After Timer-on setting, set the needed mode (Cool/ Heat/ Auto/ Fan/ Dry), by press the **MODE** button. And set the needed fan speed, by press **FAN** button. And press  $\wedge$  or  $\vee$  to set the needed operation temperature.

CANCEL it by press **TIMER** button.

## TIMER function ---- TIMER OFF

**TIMER**  To automatically switch off the appliance.

When the unit is switch-on, you can set the TIMER OFF.

To set the time of automatic switch-off, as below:







1. Confirm the appliance is ON.
2. Press the **TIMER** button at first time to set the switch-off.  
Press  $\wedge$  or  $\vee$  to set the needed timer.
3. Press **TIMER** button at the second time to confirm.

CANCEL it by press **TIMER** button.



**Note:** All programming should be operated within 5 seconds, otherwise the setting will be cancelled.

## SWING function

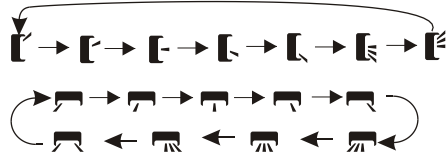

1. Press the button **SWING** to activate the louver,
  - 1.1 Press  to activate the horizontal flaps to swing from up to down, the  will appear on the remote display.
  - 1.2 Press  to active the vertical deflectors to swing from left to right, the  will appear on the remote display.
  - 1.3 Do it again to stop the swing movement at the current angle.
2. If the vertical deflectors are positioned manually which placed under the flaps, they allow to move the air flow direct to rightward or leftward.
3. Long press  or  over 3 seconds to select more angles of the airflow direction.



-  Never position “Flaps” manually, the delicate mechanism might get seriously damaged!
-  Never put fingers, sticks or other objects into the air inlet or outlet vents. Such accidental contact with live parts might cause unforeseeable damage or injury.

## TURBO function



To activate turbo function, press the **TURBO** button, and  will appear on the display. Press again to cancel this function.

In COOL/ HEAT mode, when you select TURBO feature, the appliance will turn to quick COOL or quick HEAT mode, and operate the highest fan speed to blow strong airflow.

# REMOTE CONTROL

## MUTE function

**MUTE** 

1. Press **MUTE** button to activate this function, and  will appear on the remote display. Do it again to deactivate this function.
2. When the MUTE function runs, the remote controller will display the auto fan speed, and the indoor unit will operate at lowest fan speed to help experience a quiet feeling.
3. When press FAN/ TURBO button, the MUTE function will be cancel. MUTE function can not be activated under dry mode.

## SLEEP function

**SLEEP** 

Pre-setting automatic operating program.

Press **SLEEP** button to activate the SLEEP function, and  appears on the display. Press again to cancel this function.

After 10 hours running in sleep mode, the air conditioner will change to the previously set mode.

## I FEEL function (Optional)

**I FEEL** 

Press **I FEEL** button to activate the function, the  will appear on the remote display. Do it again to deactivate this function.

This function enables the remote control to measure the temperature at its current location, and send this signal to the air conditioner to optimize the temperature around you and ensure the comfort.

It will automatically deactivate 2 hours later.

## ECO function

**ECO** 

In this mode the appliance automatically sets the operation to save energy.

Press the **ECO** button, the  appears on the display, and the appliance will run in ECO mode. Press again to cancel it.

**Note:** The ECO function is available in both COOLING and HEATING modes.

## DISPLAY function (Indoor display)

**DISPLAY**

Switch ON/OFF the LED display on panel.

Press **DISPLAY** button to switch off the LED display on the panel. Press again to switch on the LED display.

## GEN function (Optional)





1. Turn on the indoor unit at first, and long press **MUTE** button 3 seconds to activate, and do it again to deactivate this function.
  2. Under this function, short press **MUTE** button to select the General type L3 - L2 - L1 - OF.
  3. Select OF and wait 2 seconds to exit it.
- \* If the indoor unit displays "0A", please use the remote to raise the operating gear of the GEN mode, and the compressor will restart after stopping for 3 minutes.

# REMOTE CONTROL

## SELF-CLEAN function (Optional)

Only optional for some heating pump inverter appliance.

To active this function, turn off the indoor unit at first, then press **CLEAN** button then you will hear a beep, [ AC ] will appear on the indoor LED, and  will appear on the remote display .

1. This function helps carry away the accumulated dirt, bacteria, etc from the indoor evaporator.
2. This function will run about 30 minutes, and it will return to the pre-setting mode. You can press  button to cancel this function during the process.

You will hear 2 beeps when it's finished or cancelled.

 It's normal if there is some noise during this function process, as plastic materials expand with heat and contract with cold.

 We suggest operating this function at the following ambient conditions to avoid certain safety protection features.

Indoor unit	Temp < 86°F (30°C)
Outdoor unit	41°F (5°C) < Temp < 86°F (30°C)

 It's suggested to utilize this function every 3 months.

## 8°C heating function (Optional)

1. Long press **ECO** button over 3 seconds to active this function, and **8°C** ( **46°F** ) will appear on the remote display.

Do it again to deactivate this function.

2. This function will auto start the heating mode when the room temperature is lower than 8°C (46°F), and it will return to standby if the temperature reaches 9°C (48°F).
3. If the room temperature is higher than 18°C (64°F), the appliance will cancel this function automatically.

## Gentle Wind function (Optional)

1. Turn on the indoor unit, and change to COOL mode, then press **GENTLE WIND** button or long press **FAN** and **MUTE** button together 3 seconds to active this function,  will appear on the display.  
Do it again to deactivate it.
2. This function will auto close the vertical flaps, and give you the comfortable gentle wind feeling.

## Health function (Optional)

1. Turn on the indoor unit at first, press **HEALTH** to active this function,  will appear on the display.  
Do it again to deactivate it.
2. When the HEALTH function is initiated, the Ionizer/ Plasma/ Bipolar Ionizer/ UVC Lights (depending on models) will be energized and running.

## ANTI-MILDEW function (Optional)



Press **ANTI-MILDEW** button to activate the ANTI-MILDEW function,  will appear on the display. Do it again to deactivate this function. After running COOL/ DRY for more than 30 minutes, you can operate this function, the unit will blow airflow for about 15 minutes to dry the inner parts to avoid mildew, then shuts off the unit.

**Note:** ANTI-MILDEW function only available in DRY/COOLING mode.

# OPERATION INSTRUCTIONS

- ❗ Attempt to use the air conditioner under the temperature beyond the specified range may cause the air conditioner protection device to start and the air conditioner may fail to operate. Therefore, try to use the air conditioner in the following temperature conditions.

## Fixed air conditioner:

MODE	Heating	Cooling	Dry
Room temperature	0°C~27°C(32°F~80°F)	17°C~32°C(63°F~90°F)	
Outdoor temperature	-7°C~24°C(19°F~75°F)	T1 climate: 15°C~43°C(59°F~109°F) T3 climate: 15°C~52°C(59°F~125°F)	

## Inverter air conditioner:

MODE	Heating	Cooling	Dry
Room temperature	0°C~27°C(32°F~80°F)	17°C~32°C(63°F~90°F)	
Outdoor temperature	-15°C~24°C(5°F~75°F) (Low temperature heating: -20°C~24°C (-4°F~75°F))	T1 climate: 15°C~50°C(59°F~122°F) (Low temperature cooling: -15°C~50°C(5°F~122°F)) T3 climate: 15°C~55°C(59°F~131°F)	

With the power supply connected, restart the air conditioner after shutdown, or switch it to other mode during operation, and the air conditioner protection device will start. The compressor will resume operation after 3 minutes.

- ❗ **Characteristics of heating operation (applicable to Heat pump models)**

### Preheating:

When the heating function is enabled, the indoor unit will take 2~5 minutes for preheating, after that the air conditioner will start heating and blows warm air.

### Defrosting:

During heating, when the outdoor unit frosted, the air conditioner will enable the automatic defrosting function to improve the heating effect. During defrosting, the indoor and outdoor fans stop running. The air conditioner will resume heating automatically after defrosting finish.

- ❗ **Emergency button:**

Open the panel and find the emergency button on the electronic control box when the remote controller fails. (Always press the emergency button with insulation material.)

Current status	Operation	Respond	Enter mode
Standby	Press the emergency button once	It beeps briefly once.	Cooling mode
Standby (Only for Heat pump models)	Press the emergency button twice in 3 seconds	It beeps briefly twice.	Heating mode
Running	Press the emergency button once	It keeps beeping for a while	Off mode

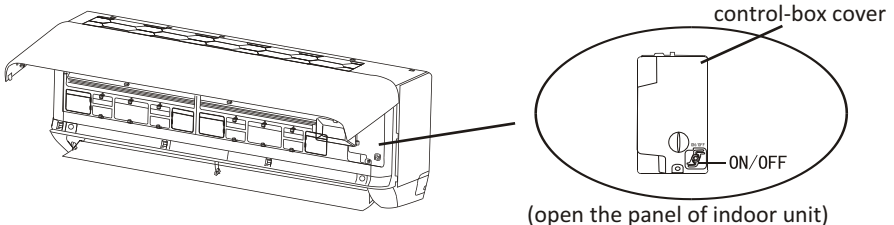

# INSTALLATION PRECAUTIONS

## Pipe Length and Additional Refrigerant

Inverter Models Capacity (Btu/h)	9K-12K		18K		24K-36K	
Length of pipe with standard charge	5m/16ft	5m/16ft	5m/16ft	5m/16ft	5m/16ft	5m/16ft
Length of pipe with standard charge (Like: North American, etc.)	7.5m/24ft	7.5m/24ft	7.5m/24ft	7.5m/24ft	7.5m/24ft	7.5m/24ft
Maximum distance between indoor and outdoor unit	15m/49ft	15m/49ft	20m/65ft	20m/65ft	25m/82ft	25m/82ft
Additional refrigerant charge	20g/m	15g/m	30g/m	25g/m	30g/m	25g/m
Max. diff. in level between indoor and outdoor unit	5m/16ft	5m/16ft	10m/32ft	10m/32ft	15m/49ft	15m/49ft
Type of refrigerant	R22/R410A	R32	R22/R410A	R32	R22/R410A	R32

ON-OFF Models Capacity (Btu/h)	9K-12K		18K		24K-36K	
Length of pipe with standard charge	5m/16ft	5m/16ft	5m/16ft	5m/16ft	5m/16ft	5m/16ft
Maximum distance between indoor and outdoor unit	15m/49ft	15m/49ft	20m/65ft	20m/65ft	25m/82ft	25m/82ft
Additional refrigerant charge	20g/m	15g/m	30g/m	25g/m	30g/m	25g/m
Max. diff. in level between indoor and outdoor unit	5m/16ft	5m/16ft	10m/32ft	10m/32ft	15m/49ft	15m/49ft
Type of refrigerant	R22/R410A	R32	R22/R410A	R32	R22/R410A	R32

## Torque Parameters

PIPE Size	Newton meter[N x m]	Pound-force foot (lbf-ft)	Kilogram-force meter (kgf-m)
1/4 " ( $\phi$ 6.35)	15 - 20	11.1 - 14.8	1.5 - 2.0
3/8 " ( $\phi$ 9.52)	31 - 35	22.9 - 25.8	3.2 - 3.6
1/2 " ( $\phi$ 12)	45 - 50	33.2 - 36.9	4.6 - 5.1
5/8 " ( $\phi$ 15.88)	60 - 65	44.3 - 48.0	6.1 - 6.6

## Dedicated Distribution Device and Wire for Air Conditioner

Min. Circuit Ampacity of Air Conditioner (A)	Minimum Wire Cross-sectional Area(mm <sup>2</sup> )	Specification of Socket or Switch (A)	Fuse Specification (A)
$\leq 8$	0.75	15	15
$> 8$ and $\leq 10$	1.0	15	15
$> 10$ and $\leq 15$	1.5	20	25
$> 15$ and $\leq 24$	2.5	25	40
$> 24$ and $\leq 28$	4.0	35	45
$> 28$ and $\leq 32$	6.0	40	55

 **Note:** This table is only for reference, the installation shall meet the requirements of local laws and regulations.

# INDOOR UNIT INSTALLATION

## Step1: Select Installation location

- 1.1 Ensure the installation complies with the installation minimum dimensions (defined below) and meets the minimum and maximum connecting piping length and maximum change in elevation as defined in the System Requirements section.
- 1.2 Air inlet and outlet will be clear of obstructions, ensuring proper airflow throughout the room.
- 1.3 Condensate can be easily and safely drained.
- 1.4 All connections can be easily made to outdoor unit.
- 1.5 Indoor unit is out of reach of children.
- 1.6 A mounting wall strong enough to withstand four times the full weight and vibration of the unit.
- 1.7 Filter can be easily accessed for cleaning.
- 1.8 Leave enough free space to allow access for routine maintenance.
- 1.9 Install at least 10 ft. (3 m) away from the antenna of TV set or radio. Operation of the air conditioner may interfere with radio or TV reception in areas where reception is weak. An amplifier may be required for the affected device.
- 1.10 Do not install in a laundry room or by a swimming pool due to the corrosive environment.
- 1.11 For ETL certification area, Caution: Mount with the lowest moving parts at least 8 ft. (2.4 m) above floor or grade level.

## Minimum Indoor Clearances

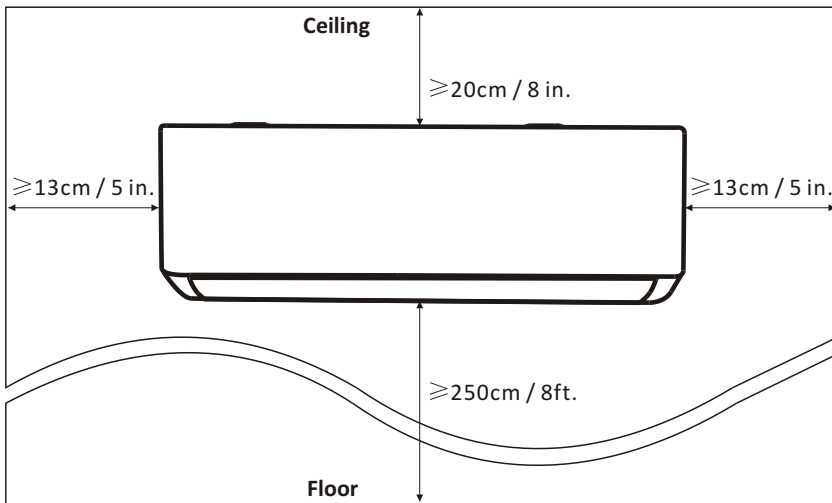

# INDOOR UNIT INSTALLATION

## Step2: Install Mounting Plate

- 2.1 Take the mounting plate from the back of indoor unit.
- 2.2 Ensure to meet the minimum installation dimension requirements as step 1, according to the size of mounting plate, determine the position and stick the mounting plate close to the wall
- 2.3 Adjust the mounting plate to a horizontal state with a spirit level, then mark out the screw hole positions on the wall.
- 2.4 Put down the mounting plate and drill holes in the marked positions with drill.
- 2.5 Insert expansion rubber plugs into the holes, then hang the mounting plate and fix it with screws.

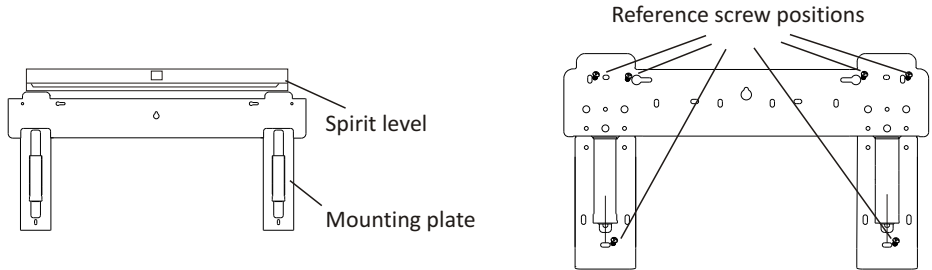

Note:

- (I) Make sure the mounting plate is firm enough and flat against the wall after installation.
- (II) This figure shown may be different from the actual object, please take the latter as the standard.

## Step3: Drill Wall Hole

A hole in the wall should be drilled for refrigerant piping, the drainage pipe, and connecting cables.

- 3.1 Determine the location of wall hole base on the position of mounting plate.
- 3.2 The hole should be have a 70mm diameter at least and a small oblique angle to facilitate drainage.
- 3.3 Drill the wall hole with 70mm core drill and with small oblique angle lower than the indoor end about 5mm to 10mm.
- 3.4 Place the wall sleeve and wall sleeve cover(both are optional parts) to protect the connection parts.

**Caution:**

When drill the wall hole, maker sure to avoid wires, plumbing and other sensitive components.

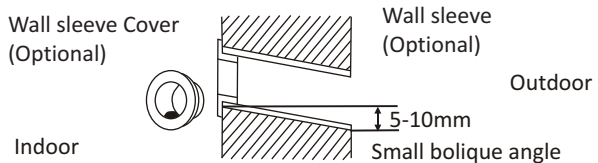
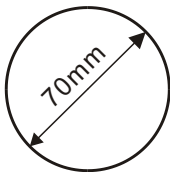

# INDOOR UNIT INSTALLATION

## Step4: Connecting Refrigerant Pipe

4.1 According to the wall hole position, select the appropriate piping mode.

There are three optional piping modes for indoor units as shown in the figure below:

In Piping Mode 1 or Piping Mode 3, a notch should be made by using scissors to cut the plastic sheet of piping outlet and cable outlet on the corresponding side of the indoor unit.

**Note:** When cutting off the plastic sheet at the outlet, the cut should be trimmed to smooth.

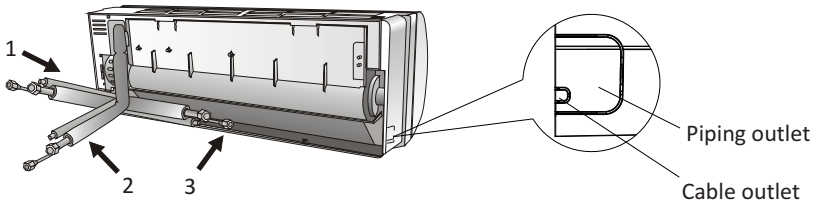

4.2 Bending the connecting pipes with the port facing up as shown in the figure.

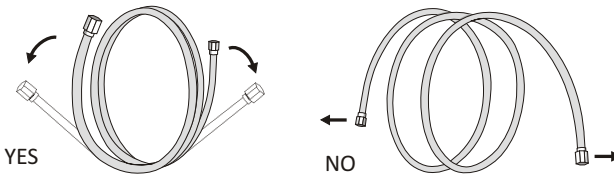

4.3 Take off the plastic cover in the pipe ports and take off the protective cover on the end of piping connectors.

4.4 Check whether there is any sundry on the port of the connecting pipe and make ensure the port is clean.

4.5 After align the center, rotate the nut of the connecting pipe to tighten the nut as tightly as possible by hand.

4.6 Use a torque wrench to tighten it according to the torque values in the torque requirements table; (Refer to the torque requirements table on section **INSTALLATION PRECAUTIONS**)

4.7 Wrap the joint with the insulation pipe.

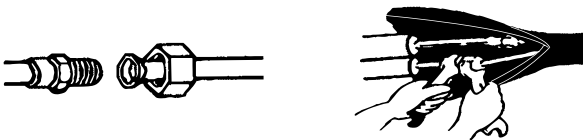

**Note:** For R32 refrigerant, the connector should be placed outdoors.

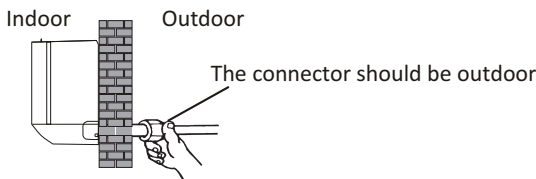

# INDOOR UNIT INSTALLATION

## Step5: Connect Drainage Hose

### 5.1 Adjust the drainage hose(if applicable)

In some model, both sides of the indoor unit are provided with drainage ports, you can choose one of them to attach the drainage hose. And plug the unused drain port with the rubber attached in one of the ports.

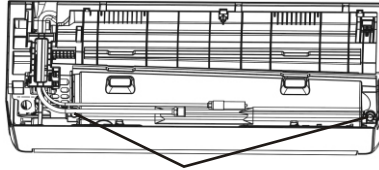

Drainage ports

5.2 Connect the drainage hose to the drainage port, ensure the joint is firm and the sealing effect is good.

5.3 Wrap the joint firmly with teflon tape to ensure no leaks.

**Note:** Make sure there is no twists or dents, and the pipes should be placed obliquely downward to avoid blockage, to ensure proper drainage.

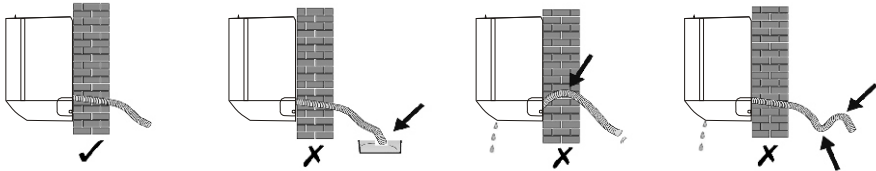

## Step6: Connect Wiring

6.1 Choose the right cables size determined by the maximum operating current on the nameplate.

(Check the cables size refer to section **INSTALLATION PRECAUTIONS**)

6.2 Open the front panel of indoor unit.

6.3 Use a screwdriver, open the electric control box cover, to reveal the terminal block.

6.4 Unscrew the cable clamp.

6.5 Insert one end of the cable into the position of control box from the back of the right end of the indoor unit.

6.6 Connect the wires to corresponding terminal according to the wiring diagram on the electric control box cover. And make sure that they are well connected.

6.7 Screw the cable clamp to fasten the cables.

6.8 Reinstall the electric control box cover and front panel.

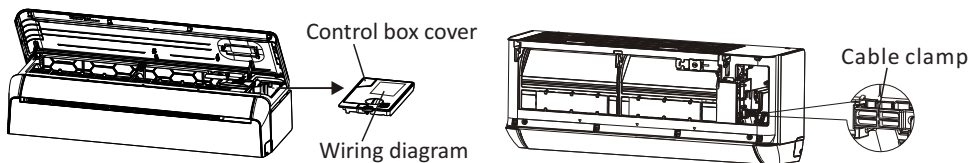

## INDOOR UNIT INSTALLATION

### Step7: Wrap Piping and Cable

After the refrigerant pipes, connecting wires and drainage hose are all installed, in order to save space, protect and insulate them, it must be bundle with insulating tape before passing them through the wall hole.

- 7.1 Arrange the pipes ,cables and drainage hose well as the following picture.

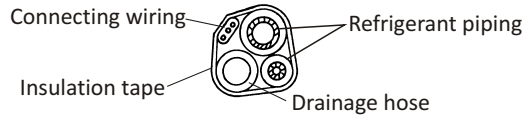

- Note:** (I) Make sure the drainage hose is at the bottom.  
(II) Avoid crossing and bending of parts.

- 7.2 Using the insulating tape wrap the refrigerant pipes, connecting wires and drainage hose together tightly.

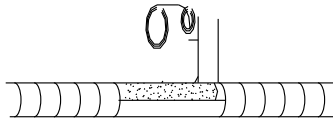

### Step8: Mount Indoor Unit

- 8.1 Slowly pass the refrigerant pipes, connecting wires and drainage hose wrapped bundle through the wall hole.  
8.2 Hook the top of indoor unit on the mounting plate.  
8.3 Apply slight pressure to the left and right sides of the indoor unit, make sure the indoor unit is hooked firmly.  
8.4 Push down the bottom of indoor unit to let the snaps onto the hooks of the mounting plate, and make sure it is hooked firmly.

**Sometimes, if the refrigerant pips were already embedded in the wall, or if you want to connecting the pips and wires on the wall, do as below:**

- (I) Gab both ends of the bottom plate, apply a little outward force to take off the bottom plate.  
(II) Hook the top of the indoor unit on the mounting plate without piping and wiring.  
(III) Lift the indoor unit opposite the wall, unfold the bracket on the mounting plate, and use this bracket to prop up the indoor unit, there will be a big space for operation.  
(IV) Do the refrigerant piping, wiring, connect drainage hose, and wrap them as **Step 4 to 7**.  
(V) Replace the bracket of mounting plate.  
(VI) Push down the bottom of indoor unit to let the snaps onto the bottom hooks of the mounting plate, and make sure it is hooked firmly.  
(VII) Replace the bottom plate of the indoor unit.

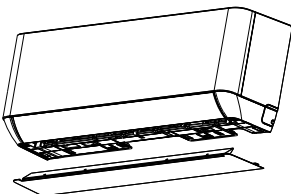

Take off the bottom plate

+

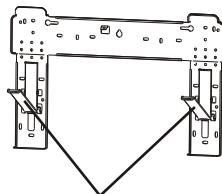

Unfold the bracket on the mounting plate

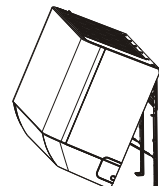

# OUTDOOR UNIT INSTALLATION

## Step1: Select Installation Location

Select a site that allows for the following:

- 1.1 Do not install the outdoor unit near sources of heat, steam or flammable gas.
- 1.2 Do not install the unit in too windy or dusty places.
- 1.3 Do not install the unit where people often pass. Select a place where the air discharge and operating sound will not disturb the neighbors.
- 1.4 Avoid installing the unit where it will be exposed to direct sunlight ( other wise use a protection, if necessary, that should not interfere with the air flow).
- 1.5 Reserve the spaces as shown in the picture for the air to circulate freely.
- 1.6 Install the outdoor unit in a safe and solid place.
- 1.7 If the outdoor unit is subject to vibration, place rubber blankets onto the feet of the unit.

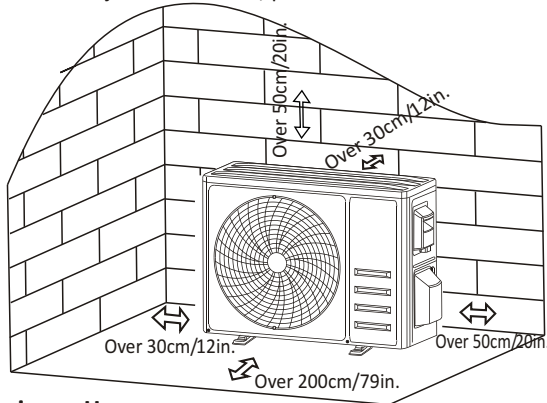

## Step2: Install Drainage Hose

- 2.1 This step only for heat pump models or RCACs.
- 2.2 Insert the drainage joint to the hole at the bottom of the outdoor unit.
- 2.3 Connect the drainage hose to the joint and make the connection well enough.

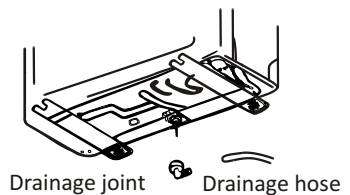

## Step3: Fix Outdoor Unit

- 3.1 According to the outdoor unit installation dimensions to mark the installation position for expansion bolts .
- 3.2 Drill holes and clean the concrete dust and place the bolts .
- 3.3 If applicable install 4 rubber blankets on the hole before place the outdoor unit (Optional).  
This will reduce vibrations and noise.
- 3.4 Place the outdoor unit base on the bolts and pre-drilled holes.
- 3.5 Use wrench to fix the outdoor unit firmly with bolts.

### Note:

The outdoor unit can be fixed on a wall-mounting bracket. Follow the instruction of the wall-mounting bracket to fix the wall-mounting bracket on the wall, and then fasten the outdoor unit on it and keep it horizontal. The wall-mounting bracket must be able to support at least 4 times of the weight of outdoor unit.

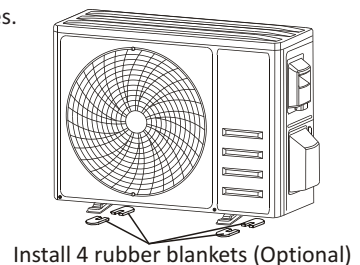

# OUTDOOR UNIT INSTALLATION

## Step4: Install Wiring

- 4.1 Use a phillips screwdriver to unscrew wiring cover, grasp and press it down gently to take it down.
- 4.2 Unscrew the cable clamp and take it down.
- 4.3 According to the wiring diagram pasted inside the wiring cover, connect the connecting wires to the corresponding terminals, and ensure all connections are firmly and securely
- 4.4 Reinstall the cable clamp and wiring cover.

**Note:** When connecting the wires of indoor and outdoor units, the power should be cut off

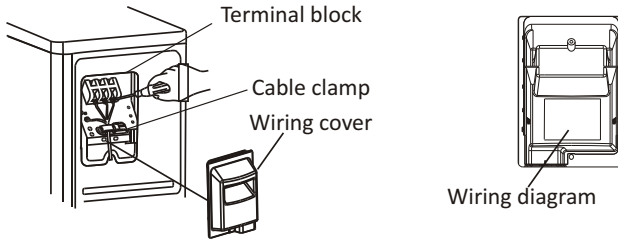

## Step5: Connecting Refrigerant Pipe

- 5.1 Unscrews the valve cover, grasp and press it down gently to take it down(if the valve cover is applicable).
- 5.2 Remove the protective caps from the end of valves.
- 5.3 Take off the plastic cover in the pipe ports and check whether there is any sundry on the port of the connecting pipe and make ensure the port is clean.
- 5.4 After aligning the center, rotate the flare nut of the connecting pipe to tighten the nut as tightly as possible by hand.
- 5.5 Use a spanner to hold the body of the valve and use a torque wrench to tighten the flare nut according to the torque values in the torque requirements table.

(Refer to the torque requirements table on section **INSTALLATION PRECAUTIONS**)

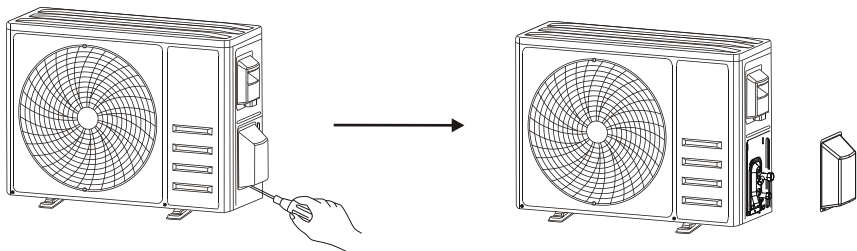

Take down the valve cover



# OUTDOOR UNIT INSTALLATION

## **Step6: Vacuum Pumping**

- 6.1 Use a spanner to take down the protective caps from the service port, low pressure valve and high pressure valve of the outdoor unit.
- 6.2 Connect the pressure hose of manifold gauge to the service port on the outdoor unit low pressure valve.
- 6.3 Connect the charge hose from the manifold gauge to the vacuum pump.
- 6.4 Open the low pressure valve of the manifold gauge and close the high pressure valve.
- 6.5 Turn on the vacuum pump to vacuum the system.
- 6.6 The vacuum time should not be less than 15 minutes, or make sure the compound gauge indicates  $-0.1$  MPa ( $-76$  cmHg)
- 6.7 Close the low pressure valve of the manifold gauge and turn off the vacuum.
- 6.8 Hold the pressure for 5 minutes, make sure that the rebound of compound gauge pointer does not exceed  $0.005$  MPa.
- 6.9 Open the low pressure valve counterclockwise for  $1/4$  turn with hexagonal wrench to let a little refrigerant fill in the system, and close the low pressure valve after 5 seconds and quickly remove the pressure hose.
- 6.10 Check all indoor and outdoor joints for leakage with soapy water or leak detector.
- 6.11 Fully open the low pressure valve and high pressure valve of the outdoor unit with hexagonal wrench.
- 6.12 Reinstall the protective caps of the service port, low pressure valve and high pressure valve of the outdoor unit.
- 6.13 Reinstall the valve cover.

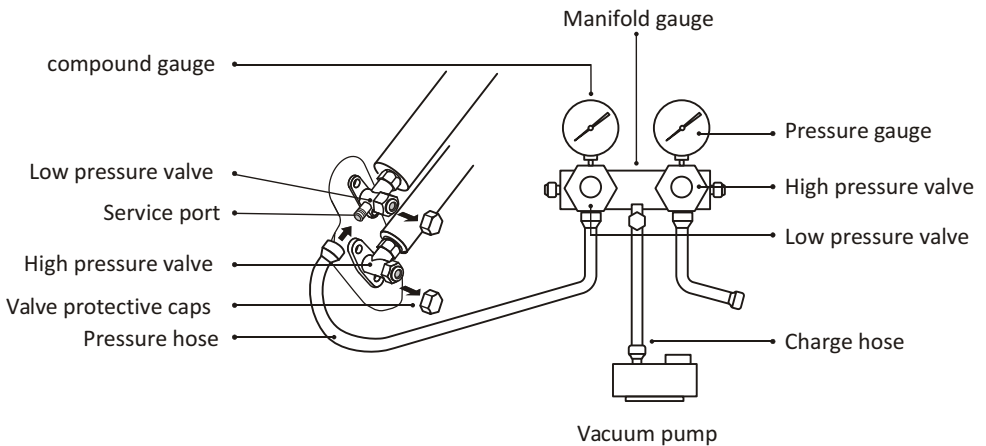

# TEST OPERATION

## Inspections Before Test Run

Do the following checks before test run.

Description	Inspection method
Electrical safety inspection	<ul style="list-style-type: none"><li>• Check whether the power supply voltage complies with specification.</li><li>• Check whether there is any wrong or missing connection between the power lines, signal line and earth wires.</li><li>• Check whether the earth resistance and insulation resistance comply with requirements.</li></ul>
Installation safety inspection	<ul style="list-style-type: none"><li>• Confirm the direction and smoothness of drainage pipe.</li><li>• Confirm that the joint of refrigerant pipe is installed completely.</li><li>• Confirm the safety of outdoor unit, mounting plate and indoor unit installation.</li><li>• Confirm that the valves are fully open.</li><li>• Confirm that there are no foreign objects or tools left inside the unit.</li><li>• Complete installation of indoor unit air inlet grille and panel.</li></ul>
Refrigerant leakage detection	<ul style="list-style-type: none"><li>• The piping joint, the connector of the two valves of the outdoor unit, the valve spool, the welding port, etc., where leakage may occur.</li><li>• Foam detection method: Apply soapy water or foam evenly on the parts where leakage may occur, and observe whether bubbles appear or not, if not, it indicates that the leakage detection result is safe.</li><li>• Leak detector method: Use a professional leak detector and read the instruction of operation, detect at the position where leakage may occur.</li><li>• The duration of leak detection for each position should last for 3 minutes or more; If the test result shows that there is leakage, the nut should be tightened and tested again until there is no leakage; After the leak detection is completed, wrap the exposed pipe connector of indoor unit with thermal insulation material and wrap with insulation tape.</li></ul>

## Test Run Instruction

1. Turn on the power supply.
2. Press the ON/OFF button on the remote controller to turn on the air conditioner.
3. Press the Mode button to switch the mode COOLING and HEATING.  
In each mode set as below:  
COOLING-Set the lowest temperature  
HEATING-Set the highest temperature
4. Run about 8 minutes in each mode and check all functions are properly run and respond the remote controller. Functions check as recommended:
  - 4.1 If the outlet air temperature responds to the cooling and heating modes
  - 4.2 If the water drains properly from the drainage hose
  - 4.3 If the Louver and deflectors(optional) rotate properly

## TEST OPERATION

5. Observe the test run state of the air conditioner at least 30 minutes.
6. After the successfully test run, return the normal setting and press ON/OFF button on the remote controller to turn off the unit.
7. Inform the user to read this manual carefully before use, and demonstrate to the user how to use the air conditioner, the necessary knowledge for service and maintenance, and the reminder for storage of accessories.

### Note:

If the ambient temperature exceeds the range mentioned in the section OPERATION INSTRUCTIONS, and it can not run COOLING or HEATING mode, lift the front panel and refer to the emergency button operation to run the COOLING and HEATING mode.

## MAINTENANCE

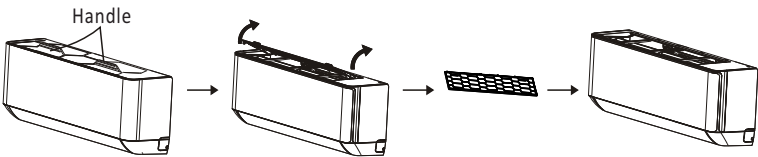
<p style="text-align: center;"><b>Warning</b></p>	<ul style="list-style-type: none"> <li>• When cleaning, you must shut down the machine and cut off the power supply for more than 5 minutes.</li> <li>• Under no circumstances should the air conditioner be flushed with water.</li> <li>• Volatile liquid (e.g. thinner or gasoline) will damage the air conditioner, so only use soft dry cloth or wet cloth dipped with neutral detergent to clean the air conditioner.</li> <li>• Pay attention to cleaning the filter screen regularly to avoid dust covering which will affect the filter screen effect. When the operating environment is dusty, the cleaning frequency should be increased appropriately.</li> <li>• After removing the filter screen, do not touch the fins of the indoor unit to avoid scratching.</li> </ul>
<p><b>Clean the unit</b></p>	<div style="text-align: center;">  <p>Wring it dry and gently wipe the surface of the unit Tip: Wipe frequently to keep air conditioner clean and good appearance .</p> </div>
<p><b>Disassembly and assembly of filter</b></p>	<ul style="list-style-type: none"> <li>• Grasp the raised handle on the filter by hand, and then pull the filter out in the direction deviating from the unit, so that the upper edge of the filter is separated from the unit. The filter can be removed by lifting the filter upwards.</li> <li>• When installing the filter, first insert the lower end of the filter screen into the corresponding position of the unit, and then squeeze the upper end of the filter into the corresponding buckling position of the unit body.</li> </ul> <div style="text-align: center;">  </div>

# MAINTENANCE

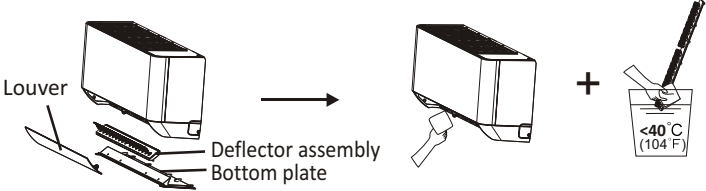
<p><b>Clean the filter</b></p>	 <p>Take out the filter from the unit</p> <p>Clean the filter with soapy water and air dry it</p> <p>Replace the filter</p> <p>Tip: When you find accumulated dust in the filter, please clean the filter in time to ensure the clean, healthy and efficient operation inside the air conditioner.</p>
<p><b>Cleaning of inner air duct</b></p>	<ul style="list-style-type: none"> <li>• First, loosen the knob on the middle of louver and bend the louver outwards to take it out.</li> <li>• Then, grasp both sides of bottom plate push downwards to take down the bottom plate.</li> <li>• Finally, loosen the buckle of deflector assembly with your thumb and take it out.</li> <li>• Wipe the air duct and fan assembly with a clean and wrung wet rag.</li> <li>• Clean the removed parts with soapy water and air dry it.</li> <li>• After cleaning, restore the removed parts in turn.</li> </ul> 
<p><b>Service and maintenance</b></p>	<ul style="list-style-type: none"> <li>• When the air conditioner is not in use for a long time, do the following work: Take out the batteries of the remote controller and disconnect the power supply of the air conditioner.</li> <li>• When starting to use after long-term shutdown:             <ol style="list-style-type: none"> <li>1. Clean the unit and filter screen;</li> <li>2. Check whether there are obstacles at the air inlet and outlet of indoor and outdoor units;</li> <li>3. Check whether the drain pipe is unobstructed;</li> </ol>             Install the batteries of the remote controller and check whether the power is on.           </li> </ul>

## TROUBLESHOOTING

MALFUNCTION	POSSIBLE CAUSES
The appliance does not operate	Power failure/plug pulled out.
	Damaged indoor/outdoor unit fan motor.
	Faulty compressor thermomagnetic circuit breaker.
	Faulty protective device or fuses.
	Loose connections or plug pulled out.
	It sometimes stops operating to protect the appliance.
	Voltage higher or lower than the voltage range.
	Active TIMER-ON function.
Damaged electronic control board.	
Strange odor	Dirty air filter.
Noise of running water	Back flow of liquid in the refrigerant circulation.
A fine mist comes from the air outlet	This occurs when the air in the room becomes very cold, for example in the “COOLING” or “DEHUMIDIFYING/DRY” modes.
A strange noise can be heard	This noise is made by the expansion or contraction of the front panel due to variations in temperature and does not indicate a problem.
Insufficient airflow, either hot or cold	Unsuitable temperature setting.
	Obstructed air conditioner intakes and outlets.
	Dirty air filter.
	Fan speed set at minimum.
	No refrigerant.
The appliance does not respond to commands	Remote control is not close enough to indoor unit.
	The batteries of remote control need to be replaced.
	Obstacles between remote control and signal receiver in indoor unit.
The display is off	Active DISPLAY function.
	Power failure.
Switch off the air conditioner immediately and cut off the power supply in the event of:	Strange noises during operation.
	Faulty electronic control board.
	Faulty fuses or switches.
	Spraying water or objects inside the appliance.
	Overheated cables or plugs.
	Very strong smells coming from the appliance.

## TROUBLESHOOTING

### ERROR CODE ON THE DISPLAY

In case of error, the display on the indoor unit shown the following error codes:

Display	Description of the trouble
E1	Indoor room temperature sensor fault
E2	Indoor pipe temperature sensor fault
E3	Outdoor pipe temperature sensor fault
E4	Refrigerant system leakage or fault
E6	Malfunction of indoor fan motor
E7	Outdoor ambient temperature sensor fault
E0	Indoor and outdoor communication fault
E8	Outdoor discharge temperature sensor fault
E9	Outdoor IPM module fault
EA	Outdoor current detect fault
EE	Outdoor PCB EEPROM fault
EF	Outdoor fan motor fault
EH	Outdoor suction temperature sensor fault

## DISPOSAL GUIDELINE (European)

This appliance contains refrigerant and other potentially hazardous materials. When disposing of this appliance, the law requires special collection and treatment. **DO NOT** dispose of this product as household waste or unsorted municipal waste.

When disposing of this appliance, you have the following options:

- Dispose of the appliance at designated municipal electronic waste collection facility.
- When buying a new appliance, the retailer will take back the old appliance free of charge.
- The manufacturer will also take back the old appliance free of charge.
- Sell the appliance to certified scrap metal dealers.
- Disposing of this appliance in the forest or other natural surroundings endangers your health and is bad for the environment. Hazardous substances may leak into the ground water and enter the food chain.



# Gplus



در صورت نیاز به اطلاعات بیشتر و مشاوره اسکن نمایید.



[www.gpluselectronics.com](http://www.gpluselectronics.com)

۱۶۷۵

[www.goldiran.ir](http://www.goldiran.ir)

مرکز ارتباط با مشتریان

بخش خدمات و پشتیبانی

